

DAIKIN



DAIKIN ROOM AIR CONDITIONER

GEBRUIKSAANWIJZING

INVERTER **R32**

MODELLEN

- CTXM15M2V1B
- FTXM20M2V1B
- FTXM25M2V1B
- FTXM35M2V1B
- FTXM42M2V1B
- FTXM50M2V1B
- FTXM60M2V1B
- FTXM71M2V1B



Eigenschappen

Voor comfort en energiebesparing



INTELLIGENT OOG

De sensor INTELLIGENT OOG detecteert menselijke bewegingen in een kamer. Als er langer dan 20 minuten niemand in een kamer is, schakelt de werking automatisch om naar de energiezuinige stand.

► Pagina 16



WEEKKLOK

Er kunnen max. 4 klokinstellingen worden opgeslagen voor iedere dag van de week volgens de levensstijl van uw gezin. Met de WEEKKLOK kunt u de tijd en de gewenste temperatuur in-/uitschakelen.

► Pagina 15



FLASH STREAMER

De streamer en filtreertechnologieën verwijderen zwevende allergenen zoals schimmel, mijten en stofmeel, alsook toevoegsubstanties, virussen en bacteriën.

► Pagina 22

Overige functies



COMFORT LUCHTSTROOM

De blaasrichting is opwaarts in de stand KOELEN en neerwaarts in de stand VERWARMEN. Deze functie voorkomt dat koude of warme lucht rechtstreeks op uw lichaam blazen. ► Pagina 16



BUITENUNIT STIL

Het bedrijf BUITENUNIT STIL verlaagt het geluidsniveau van de buitenunit. Deze functie is nuttig, wanneer u het geluid in uw buurt binnen de perken moet houden. ► Pagina 20

Inhoud



ECONO

Met deze functie is een efficiënte werking mogelijk door het maximale stroomverbruik te beperken. Deze is nuttig bij gelijktijdig gebruik van de airconditioner en andere elektrische apparatuur. ► Pagina 20

■ Te lezen vooraleer te gebruiken

Veiligheidsmaatregelen	3
Naam van de onderdelen	5
Vorbereiding voor bedrijf.....	10

■ Bediening

 AUTO · DROGEN · KOELEN · VERWARMEN · VENTILATOR.....	12
 De blaasrichting en het debiet afstellen.....	14
 COMFORT LUCHTSTROOM/ INTELLIGENT OOG	16
 Werking met KRACHT	19
 Stand ECONO/BUITENUNIT STIL	20
 LUCHTZUIVERING MET FLASH STREAMER	22
 Stand TIMER UIT.....	23
 Stand TIMER AAN	24
 Stand WEEKKLOK	25

■ Multi-verbinding

Noot voor multi-systeem	31
-------------------------------	----

■ Zorg

Zorg en reiniging.....	33
------------------------	----

■ Storingen opsporen en oplossen

Probleemoplossing	40
-------------------------	----

De Engelse tekst is de oorspronkelijke versie. Andere talen zijn vertalingen van de oorspronkelijke instructies.

Veiligheidsmaatregelen



Lees de voorzorgsmaatregelen in deze handleiding zorgvuldig door voordat u de unit bedient.



Dit toestel is gevuld met R32.

- Bewaar deze handleiding waar de operator deze gemakkelijk kan vinden.
- Lees zorgvuldig de voorzorgsmaatregelen in deze handleiding voordat u de unit bedient.
- Dit apparaat is bedoeld om in werkplaatsen, in de lichte industrie en in boerderijen door deskundige of geschoolede gebruikers gebruikt te worden of, in de handel, door niet gespecialiseerde personen.
- Het geluidsdrukkniveau bedraagt minder dan 70 dB (A).
- De in deze handleiding beschreven maatregelen worden onderverdeeld in WAARSCHUWING en VOORZICHTIG. Deze bevatten beide belangrijke informatie betreffende veiligheid. Neem alle veiligheidsmaatregelen nauwkeurig in acht.



WAARSCHUWING

Het niet correct opvolgen van deze instructies kan ernstig lichamelijk letsel of een dodelijk ongeval veroorzaken.



VOORZICHTIG

Het niet correct opvolgen van deze instructies kan schade aan eigendommen of lichamelijk letsel tot gevolg hebben, dat ernstig kan zijn al naar gelang de omstandigheden.



Probeer dit nooit.



Leef de instructies na.



Zorg dat er een verbinding met de aarde is.

- Bewaar deze handleiding op een geschikte plaats nadat u deze hebt gelezen, zodat u deze later, indien nodig, nog kunt terugvinden. Als het toestel aan een nieuwe gebruiker wordt overgedragen, moet deze handleiding bij het toestel blijven.



WAARSCHUWING



- Stel het toestel op in een kamer waar er geen ontstekingsbronnen zijn die doorlopend werken (zoals open vuur, een gastoeistel of elektrische verwarming die aanstaat enz.).
- Bedien de unit nooit wanneer er schadelijk gassen (bijv. ontvlambare of corrosieve) in de buurt van de unit worden ontdekt om brand, explosie of letsel te voorkomen.
- Houd er rekening mee dat langdurige directe blootstelling aan koude of warme lucht van de airconditioner of aan lucht die te koel of te warm is, schadelijk kan zijn voor uw lichamelijke conditie en gezondheid.
- Plaats geen voorwerpen, zoals staven, uw vingers, enz. in de luchtinlaat of luchtuitlaat. Het aanraken van de snel draaiende ventilatorschoepen van de airconditioner kan een storing in het product doen ontstaan of kan het beschadigd worden of kan iemand zich verwonden.
- Probeer niet zelf de airconditioner te repareren, ontmantelen, opnieuw te installeren of te veranderen. Dat kan namelijk leiden tot waterlekage, elektrische schokken of brandgevaar.
- Gebruik geen ontvlambare spray in de buurt van de airconditioner, omdat er anders brand kan ontstaan.
- Bij installatie, verplaatsing of reparatie, gebruik geen ander koelmiddel dan dat vermeld op de buitenunit (R32). Andere koelmiddelen kunnen voor storingen in de unit zorgen of deze beschadigen en mensen verwonden.
- Bedien het apparaat niet met natte handen om elektrische schokken te voorkomen.
- Spoel de airconditioner niet af met water, aangezien dit elektrische schokken of brand kan veroorzaken.
- Plaats geen bakken met water (vazen, enz.) op het apparaat, aangezien dit elektrische schokken of brand kan veroorzaken.



- Pas bij lekkage van koelmiddel op voor brandgevaar. Als de airconditioner niet correct functioneert, d.w.z. geen koude of warme lucht produceert, kan lekkage van koelmiddel de oorzaak zijn. Neem contact op met uw leverancier voor assistentie. Het gebruikte koelmiddel in de airconditioner is veilig en lekt gewoonlijk niet weg. Maar ingeval van een lek kan een schadelijk gas vrijkomen bij contact met een naakte brander, verwarming of fornuis. Stop met het gebruik van de airconditioner totdat een deskundige onderhoudsmonteur heeft bevestigd dat de lekkage is gerepareerd.
- Probeer de airconditioner niet zelf te installeren of te repareren. Een slechte installatie of reparatie kan waterlekken, elektrische schokken of brand veroorzaken. Neem contact op met uw plaatselijke leverancier of bevoegd personeel voor installatie en onderhoud.
- Wanneer de airconditioner niet correct functioneert (een brandlucht afgeeft, enz.), schakel dan het apparaat uit en neem contact op met uw plaatselijke leverancier. Wanneer u de airconditioner onder deze omstandigheden blijft gebruiken, kan dit defecten, elektrische schokken of brand tot gevolg hebben.
- Plaats een aardlekschakelaar. Het niet plaatsen van de aardlekschakelaar kan gevaar voor elektrische schokken of brand tot gevolg hebben.



- Voorzie het apparaat van een aardaansluiting. Aard de unit niet aan een gas- of waterpijp, bliksemafleider of telefoon-aardkabel. Onvoldoende aarding kan elektrische schokken veroorzaken.



VOORZICHTIG



- Stel planten of dieren niet rechtstreeks bloot aan de luchtstroming uit de unit, aangezien dit nadelige gevolgen kan hebben.
- Plaats geen apparatuur die open vuur produceert, op plaatsen die blootstaan aan de luchtstroom van het apparaat, aangezien dit de verbranding van de brander nadelig kan beïnvloeden.
- De luchtinlaten of luchtuitlaten niet blokkeren. Een geblokkeerde of belemmerde luchtstroom kan verminderde prestaties of defecten veroorzaken.
- Ga niet op de buitenunit zitten, leg geen voorwerpen op de unit of trek niet aan de unit. Als u dat wel doet, kan dat ongevallen tot gevolg hebben, zoals vallen of omkantelen, waardoor letsel, een verkeerde werking van het product of productschade kan ontstaan.
- Plaats geen voorwerpen die gevoelig zijn voor vocht, direct onder de binnen- of buitenunits. Onder bepaalde omstandigheden kan condensvorming op de hoofdeunit of de koelmiddelleidingen, vuil in het luchtfilter of een verstopte afvoer waterlekkage veroorzaken, waardoor het betreffende voorwerp vervuild of defect kan raken.
- Controleer na langdurig gebruik de standaard van het apparaat en de bevestiging ervan op beschadiging.
- Als ze beschadigd zijn, kan de unit vallen en letsel veroorzaken.
- Raak de luchtinlaat of de aluminium vinnen van de unit niet aan om letsels te voorkomen.
- Het apparaat mag niet zonder toezicht door jonge kinderen of instabiele personen worden bediend. Lichamelijk letsel of schade voor de gezondheid kan het gevolg zijn.
- Dit toestel mag worden gebruikt door kinderen vanaf 8 jaar en personen met beperkte fysieke, zintuiglijke of mentale mogelijkheden of met een gebrek aan ervaring en kennis indien ze onder toezicht staan of onderricht zijn in het veilige gebruik van het toestel en de mogelijke gevaren begrijpen.
- Kinderen mogen niet met het toestel spelen.
- Reiniging en onderhoud door de gebruiker mogen niet worden uitgevoerd door kinderen zonder toezicht.
- Zorg dat iets tegen de binnen- en buitenunits kan stoten, omdat deze anders kunnen worden beschadigd.
- Plaats geen ontvlambare middelen, zoals spuitbussen, binnen 1 meter afstand van de luchtuitlaat. De spuitbussen kunnen ontploffen door hete lucht die afkomstig is van de binnen- en buitenunits.
- Laat huisdieren niet op de airconditioner passen. Plassen op de airconditioner kan elektrische schokken of brand veroorzaken.
- Spoel de airconditioner niet af met water, aangezien dit elektrische schokken of brand kan veroorzaken.
- Plaats geen bakken met water (vazen, enz.) op het apparaat, aangezien dit elektrische schokken of brand kan veroorzaken.



- Zorg voor een degelijke ventilatie van de kamer als samen met de airconditioner een brander en dergelijke wordt gebruikt om zuurstofgebrek te voorkomen.
- Vooraleer de unit schoon te maken, schakel deze uit en schakel tevens de stroomonderbreker uit of trek de stekker uit het stopcontact. Anders dreigt u elektrische schokken te krijgen en letsel op te lopen.
- Sluit de airconditioner alleen aan op het gespecificeerde stroomcircuit. Stroomvoorzieningen anders dan de gespecificeerde kunnen elektrische schokken, oververhitting en branden veroorzaken.
- Plaats de afvoerslang op een wijze dat het water goed kan worden afgevoerd. Door een slechte afvoer kunnen meubels, het gebouw, enz. vochtsporen beginnen te vertonen.
- Plaats geen voorwerpen in de directe nabijheid van de buitenunit en zorg er voor dat bladeren of andere overblijfselen zich niet rondom het apparaat ophopen. Bladeren trekken kleine dieren aan die in de unit kunnen binnendringen. In de unit kunnen dergelijke dieren storingen, rook of brand veroorzaken wanneer ze in contact komen met elektrische onderdelen.
- Plaats geen voorwerpen rondom de binnunit.
Dat kan namelijk een negatieve invloed hebben op de prestaties, productkwaliteit en levensduur van de airconditioner.
- Houd het apparaat uit de buurt van kinderen en laat ze niet met het apparaat spelen.

Plaats van installatie

■ Raadpleeg de leverancier om de airconditioner in de volgende soorten omgevingen te installeren.

- Plaatsen met een oliehoudende omgeving of waar damp of roet voorkomt.
- Zouthoudende omgeving, zoals kustgebieden.
- Plaatsen waar zwavelgas voorkomt, zoals hete bronnen.
- Plaatsen waar sneeuw de buitenunit kan blokkeren.

■ Leef de onderstaande instructies na.

- De binnunit dient minstens 1 m te zijn verwijderd van een televisie of radio (de unit kan interferentie van het beeld of geluid veroorzaken).
- De afvoer van de buitenunit moet worden afgewaterd naar een plaats met een goede drainage.

Let op: het lawaai van de unit kan storend zijn voor uw burens.

■ Kies voor installatie een plaats zoals hieronder wordt beschreven.

- Een plaats met voldoende draagvermogen voor de unit die het geluid of de trillingen niet versterkt wanneer het toestel werkt.
- Een plaats waar de afgevoerde lucht van de buitenunit of het geluid uw burens niet hindert wanneer het toestel werkt.

Werk aan de elektrische bedrading en het systeem naar een andere plaats brengen.

- Zorg er bij de stroomvoorziening voor dat u een apart stroomcircuit gebruikt dat alleen voor de airconditioner is bestemd.
- Voor het herplaatsen van de airconditioner zijn gespecialiseerde kennis en vaardigheden nodig. Raadpleeg de leverancier als herplaatsing nodig is voor verhuizen of verbouwen.

Naam van de onderdelen

Binnenunit

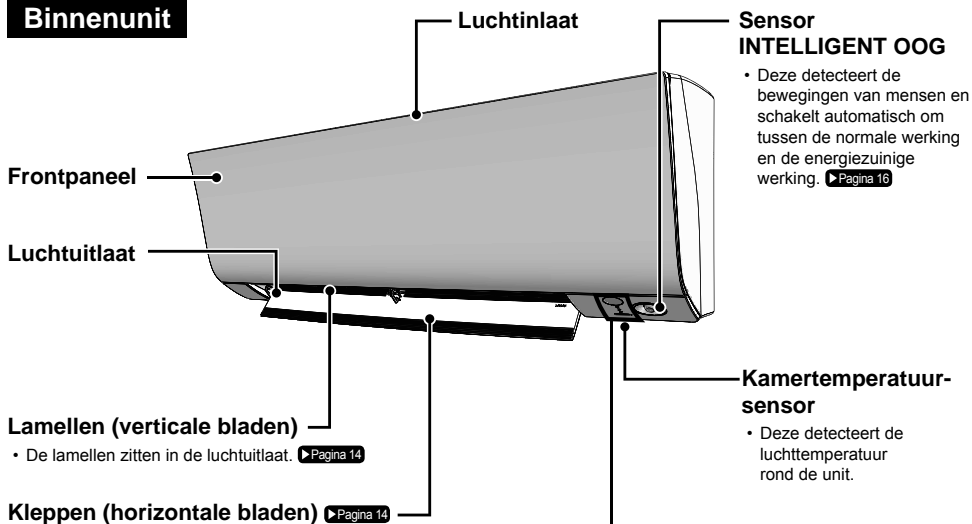

Scherm

Signaalontvanger

- Deze ontvangt signalen van de afstandsbediening.
- Wanneer de unit een signaal ontvangt, hoort u een piepgeluid.

Geval	Geluidstype
Start bedrijf	beep-beep
Instelling gewijzigd	piep
Stop bedrijf	lange piep

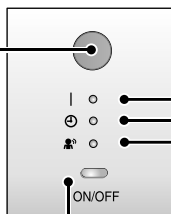

BEDRIJFSLAMPJE

TIMER-lampje ► Pagina 23, 24

Lampje INTELLIGENT OOG

► Pagina 17

AAN/UIT-schakelaar van de binnenunit

- Druk één keer op deze schakelaar om de werking te starten. Druk opnieuw één keer om deze te stoppen.
- Zie de volgende tabel voor de bedrijfsmodus.

Stand	Temperatuurstelling	Luchtdebiet
AUTO	25°C	AUTO

- Gebruik deze schakelaar wanneer de afstandsbediening ontbreekt of wanneer u deze even niet vindt.

• Het uiterlijk van de binnenunit kan verschillen afhankelijk van het model

■ Het frontpaneel openen

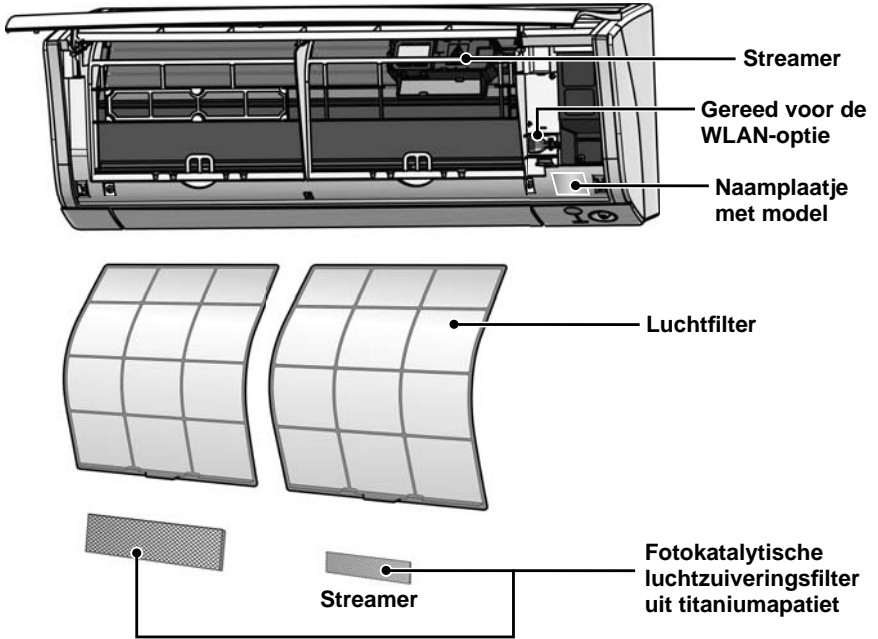

Buitenunit

• Voor enkele modellen kan het uiterlijk van de buitenunit verschillen.

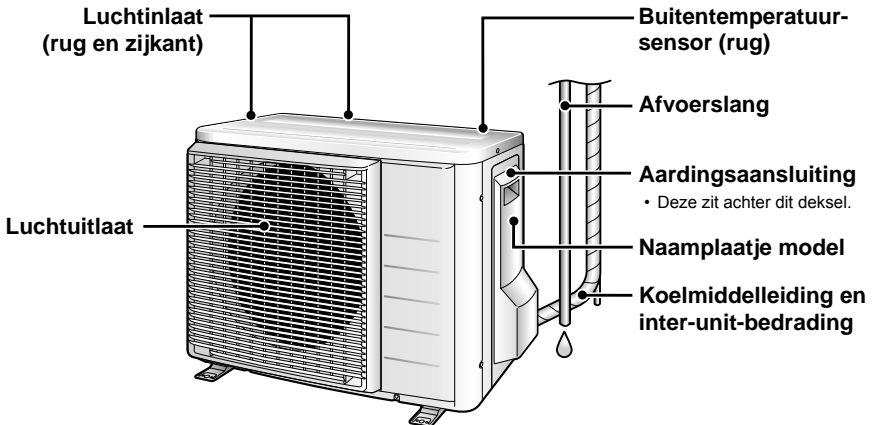

Naam van de onderdelen

FTXM50M2V1B/FTXM60M2V1B/FTXM71M2V1B

■ Het frontpaneel openen

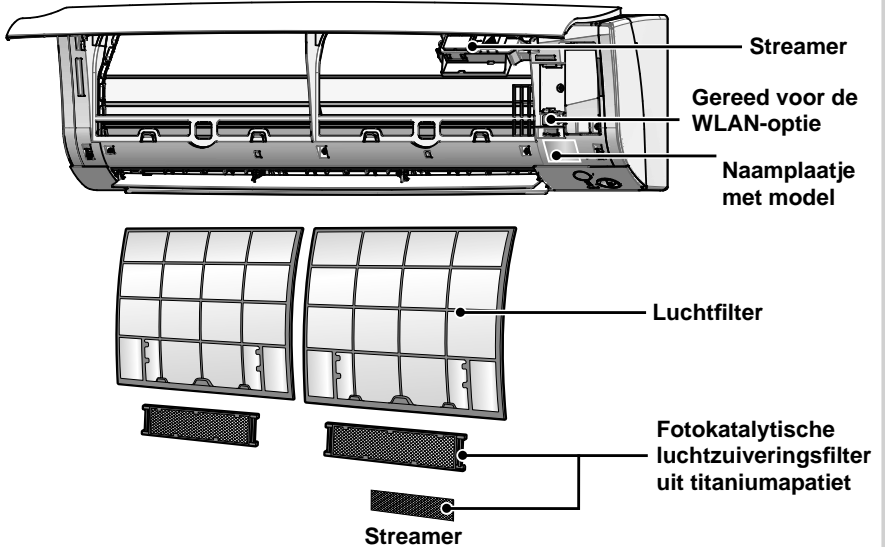

Buitenunit

• Voor enkele modellen kan het uiterlijk van de buitenunit verschillen.

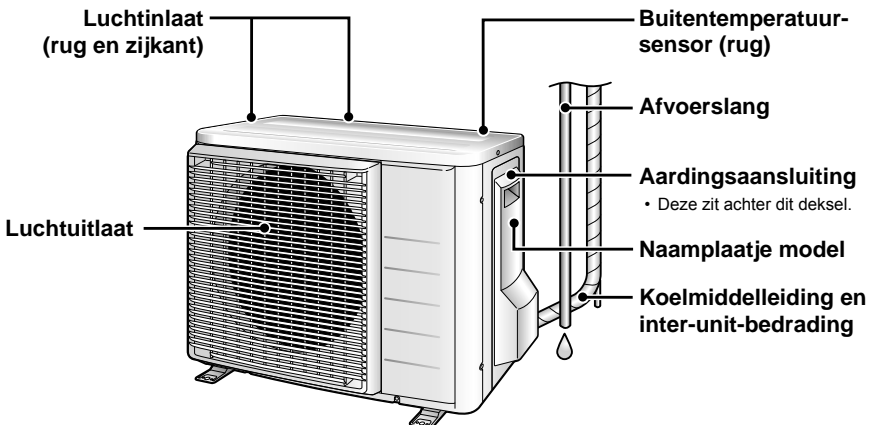

Afstandsbediening

Signaalzender

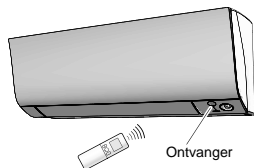

- Richt de zender op de binneneunit om de afstandsbediening te gebruiken. Als er iets de signalen blokkeert tussen de unit en de afstandsbediening, zoals een gordijn, werkt de unit niet.
- Laat de afstandsbediening niet vallen. Laat deze niet nat worden.
- De maximale afstand voor communicatie is ca. 7 m.

Instelknop VENTILATOR

- Deze selecteert de instelling voor het luchtdebiet. ► Pagina 15

Knop KRACHT

- Werking met KRACHT. ► Pagina 19



Scherm (LCD)

- Geeft de huidige instellingen weer. (Op deze afbeelding wordt elke sectie getoond met zijn schermen ten behoeve van de uitleg.)

Afstelknoppen TEMPERatuur

- Deze wijzigen de temperatuurinstelling. ► Pagina 13

AAN/UIT-knop

- Druk één keer op deze knop om de werking te starten. Druk opnieuw één keer om deze te stoppen. ► Pagina 12

Frontdeksel

- Open het frontpaneel. ► Pagina 9

Model ARC466A33

Naam van de onderdelen

■ De voorste schuif openen

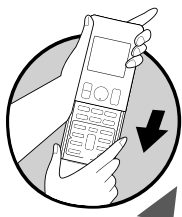

Keuzeknop MODUS

- Deze selecteert de bedrijfsmodus. (AUTO/DROGEN/KOELEN/VERWARMEN/VENTILATOR)

► Pagina 12

Knop voor LUCHTZUIVERING MET FLASH STREAMER

- Zorgt voor afgifte door de streamer. ► Pagina 22

Knop COMFORT/SENSOR

- Bedrijf COMFORT LUCHTSTROOM en INTELLIGENT OOG. ► Pagina 16

knop TIMER UIT

► Pagina 23

Knop TIMER ANNULEREN

- Deze annuleert de tijdlokinstelling. ► Pagina 23, 24
- Het is niet mogelijk om deze te gebruiken voor de bediening van de WEEKKLOK.

Knop KIEZEN

- Deze wijzigt de instellingen van TIMER AAN/UIT en WEEKKLOK. ► Pagina 23, 24, 25

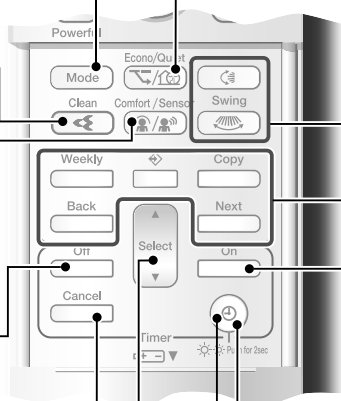

Knop ECONO/STIL

- Stand ECONO/BUITENUNIT STIL (stille werking).

► Pagina 20

Knop SWING

- Deze stelt de blaasrichting in.

► Pagina 14

Weekly

_____ : knop WEEK



_____ : knop PROGRAMMA

Copy

_____ : knop KOPIJ

Back

_____ : knop RETOUR

Next

_____ : knop VOLGENDE

- Bediening van de WEEKKLOK. ► Pagina 25

Knop TIMER AAN

► Pagina 24

Knop KLOK

► Pagina 11

Knop om de helderheid van de lampjes in te stellen ► Pagina 10

Vorbereiding voor bedrijf

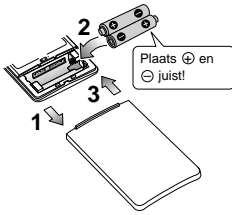

■ Batterijen plaatsen

1. Verschuif het frontpaneel om het te verwijderen.
2. Plaats twee droge batterijen AAA.LR03 (alkaline).
3. Plaats het frontpaneel terug, zoals dat eerst was.

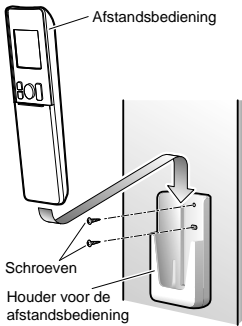

■ De houder van de afstandsbediening aan de muur bevestigen

1. Kies een plaats waar de signalen de unit bereiken.
2. Bevestig de houder aan een muur, een pilaar, of vergelijkbare plaats met de ter plaatse gekochte schroeven.
3. Plaats de afstandsbediening in zijn houder.

■ De herderheid van het scherm instellen

- Het is mogelijk om de verlichting van het binneneenheiddisplay in te stellen.

Druk 2 seconden op



→ Hoog → Laag → Uit →

OPMERKING

■ Noot over batterijen

- Gebruik batterijen van hetzelfde type en vervang beide oude batterijen tegelijkertijd, wanneer u de batterijen vervangt.
- Verwijder de batterijen, wanneer het systeem gedurende lange tijd niet wordt gebruikt.
- De batterijen gaan ca. 1 jaar mee. Als het display van de afstandsbediening vager wordt en de ontvangstprestaties binnen een jaar minder worden, dient u beide batterijen echter door nieuwe, formaat AAA.LR03 (alkaline) te vervangen.
- De meegeleverde batterijen zijn bestemd voor het eerste gebruik van het systeem.
De levensduur van de batterijen kan kort zijn afhankelijk van de fabricagedatum van de airconditioner.

■ Noot over de afstandsbediening

- Stel de afstandsbediening nooit bloot aan direct zonlicht.
- Stof op de signaalzender of -ontvanger vermindert de gevoeligheid. Veeg stof weg met een zachte doek.
- De signaalcommunicatie kan worden uitgeschakeld, als er in de kamer een TL-lamp met een elektronische starter aanwezig is (zoals inverterlampen). Raadpleeg de leverancier of dat het geval is.
- Als het signaal van de afstandsbediening een ander toestel bedient, verplaats dat toestel dan naar elders of raadpleeg de serviceleverancier.

Vorbereiding voor bedrijf



■ De onderbreker aandraaien

- Nadat de airconditioner onder spanning werd gezet, worden de kleppen van de binnenunit één keer geopend en gesloten om de referentiepositie in te stellen.

■ De klok instellen

1. Druk op .



- "0:00" verschijnt op het LCD-scherm.
- "MON" en "☺" knipperen.

2. Druk op Select om de huidige dag van de week in te stellen.

3. Druk op .



- "☺" knippert.

4. Druk op Select om de klok op de huidige tijd in te stellen.

- Door ▲ of ▼ ingedrukt te houden neemt de tijd op het display snel toe of af.

5. Druk op .

- Richt de afstandsbediening op de binnenunit, wanneer u op de knoppen drukt.



- "™" knippert.

OPMERKING

■ Noot over het instellen van de klok

- Als de interne klok van de binnenunit niet op de juiste tijd is ingesteld, werken TIMERAAN, TIMER UIT en WEEKKLOK niet punctueel.



De standen AUTO · DROGEN · KOELEN · VERWARMEN · VENTILATOR

De airconditioner werkt in de stand van uw keuze.

Vanaf de volgende keer werkt de airconditioner met dezelfde bedrijfsmodus.

■ De werking starten

1. Druk op **Mode** en selecteer een bedrijfsmodus.

- Met elke druk op de knop gaat de stand naar de volgende instelling.

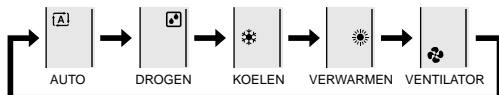

2. Druk op **On/Off**.

- "ON" verschijnt op het LCD-scherm.
- Het lampje **BEDRIJF** is groen verlicht.

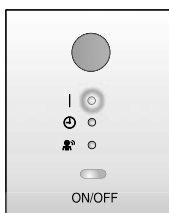

Scherm

■ De werking stoppen

Druk opnieuw op **On/Off**.

- "ON" verdwijnt van het LCD-scherm.
- Het lampje **BEDRIJF** gaat uit.

OPMERKING

MODUS	Noot over elke bedrijfsmodus
VERWARMEN	<ul style="list-style-type: none"> • Aangezien deze airconditioner de kamer verwarmt door warmte van de buitenlucht naar binnen te brengen, wordt de verwarmingscapaciteit minder bij lagere buitentemperaturen. Als het verwarmingseffect onvoldoende is, is het raadzaam om een ander verwarmingstoestel te gebruiken in combinatie met de airconditioner. • Het warmtepompsysteem verwarmt de kamer door warme lucht in alle delen van de kamer te laten circuleren. Nadat de stand VERWARMEN is gestart, duurt het enige tijd voordat de kamer warmer wordt. • In de stand VERWARMEN kan er vorst op de buitenunit optreden en de verwarmingscapaciteit verlagen. In dat geval schakelt het systeem naar de ontdooiwerking om de vorst te verwijderen. • Tijdens de ontdooiwerking stroomt er geen warme lucht uit de binneneunit.
KOELEN	<ul style="list-style-type: none"> • Deze airconditioner koelt de kamer door de warmte in de kamer naar buiten af te voeren. Daarom kunnen de koelprestaties van de airconditioner afnemen als de buitentemperatuur hoog is.
DROGEN	<ul style="list-style-type: none"> • De computerchip werkt om vochtigheid uit de kamer te verwijderen en tegelijkertijd de temperatuur zoveel mogelijk te handhaven. Deze regelt automatisch de temperatuur en het luchtdebiet, dus is een handmatige aanpassing van deze functies niet beschikbaar.
AUTO	<ul style="list-style-type: none"> • In de stand AUTO selecteert het systeem een gepaste bedrijfsmodus (KOELEN of VERWARMEN) afhankelijk van de kamer- en buitentemperaturen en begint te werken. • Het systeem selecteert periodiek, automatisch opnieuw een instelling om de kamertemperatuur dichter in de buurt van het niveau van de gebruikersinstelling te brengen.
VENTILATOR	<ul style="list-style-type: none"> • Deze stand is alleen geldig voor de ventilator.



De standen AUTO · DROGEN · KOELEN · VERWARMEN · VENTILATOR

■ De temperatuurinstelling wijzigen



Druk op .

- De weergegeven elementen op het LCD-scherm wijzigen, telkens als er op één van de knoppen wordt gedrukt.

KOELEN	De stand VERWARMEN	AUTO	Bedrijf DROGEN of VENTILATOR
18-32°C	10-30°C	18-30°C	De temperatuurinstelling is niet variabel.
Druk op ▲ om de temperatuur te verhogen en druk op ▼ om de temperatuur te verlagen.			

■ Bedrijfsomstandigheden

■ Aanbevolen temperatuurinstelling

- Voor koelen: 26 - 28°C
- Voor verwarmen: 20 - 24°C

■ Tips om energie te besparen

- Zorg ervoor dat u de kamer niet teveel koelt (verwarmt). De temperatuurinstelling op een gemiddeld niveau houden helpt om energie te besparen.
- Bedek ramen met een zonnescherm of een gordijn. Door zonlicht en lucht van buiten te blokkeren wordt het koel- (verwarmings-) effect verhoogd.
- Verstopte luchtfilters veroorzaken een inefficiënte werking en verspillen energie. Reinig ze circa elke 2 weken.

■ Noot over de bedrijfsomstandigheden

- De airconditioner verbruikt altijd een beetje elektriciteit, zelfs als deze niet in bedrijf is.
- Als u de airconditioner gedurende een lange periode niet gebruikt, bijvoorbeeld in de lente of herfst, zet dan de onderbreker uit.
- Gebruik de airconditioner onder de volgende omstandigheden.

MODUS	Bedrijfsomstandigheden	Als de werking buiten zijn bereik verder gaat
KOELEN	Buitentemperatuur: -10-46°C Binnentemperatuur : 18 - 32°C Vochtigheid binnen: max. 80%	• Een veiligheidsinrichting kan nuttig zijn om het bedrijf te stoppen. • Er kan condensatie op de binneneenheid voorkomen en het kan gaan druppelen.
VERWARMEN	Buitentemperatuur: -15-24°C (R.V.=55,4%) Binnentemperatuur: 10 - 30°C	• Een veiligheidsinrichting kan nuttig zijn om het bedrijf te stoppen.
DROGEN	Buitentemperatuur: -10-46°C Binnentemperatuur : 18 - 32°C Vochtigheid binnen: max. 80%	• Een veiligheidsinrichting kan nuttig zijn om het bedrijf te stoppen. • Er kan condensatie op de binneneenheid voorkomen en het kan gaan druppelen.

- Bedrijf buiten dit vochtgehalte of temperatuurbereik kan er voor zorgen dat de veiligheidsinrichting het systeem uitschakelt.



De blaasrichting en het debiet afstellen

U kunt de blaasrichting bijregelen voor meer comfort.

■ Auto zwenken inschakelen

Opwaartse en neerwaartse blaasrichting

Druk op  .

- "" verschijnt op het LCD-scherm.
- De kleppen (horizontale bladen) beginnen te bewegen.

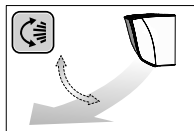

Blaasrichting naar rechts en naar links



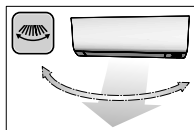

Druk op  .

- "" verschijnt op het LCD-scherm.
- De lamellen (verticale bladen) beginnen te bewegen.



De 3-D-blaasrichting

Druk op  en  .

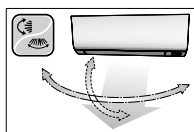

- "" en "" verschijnen op het LCD-scherm.
 - De kleppen en lamellen bewegen om de beurt.
 - Druk opnieuw op  of  om de 3-D-luchtstroom te annuleren.
- De kleppen en lamellen bewegen niet meer.



■ De kleppen of lamellen in de gewenste stand zetten

- Deze functie is doeltreffend, als de kleppen of lamellen in de stand Auto zwenken staan.

Druk op  en  , wanneer de kleppen of lamellen de gewenste stand hebben bereikt.

- In de 3-D-luchtstroom bewegen de kleppen en lamellen om de beurt.
- "" of "" verdwijnt van het LCD-scherm.





De blaasrichting en het debiet afstellen

■ De instelling van het luchtdebiet aanpassen



Druk op  .

- Met elke druk op  gaat de instelling van het luchtdebiet vooruit.

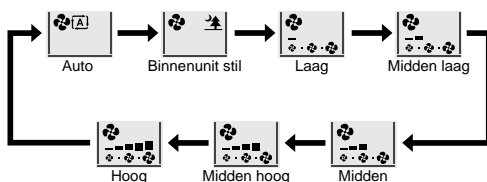

- Wanneer de luchtstroom op "  " is ingesteld, begint de stille werking van de binnenunit en wordt het geluid van de unit zachter.
- In de stille werking van de binnenunit wordt het luchtdebiet op een laag niveau ingesteld.
- Als de temperatuur niet het gewenste punt bereikt, dient u de instelling van het luchtdebiet te wijzigen.
- In de stand DROGEN is de instelling van het luchtdebiet niet variabel.

OPMERKING

Noten over de instelling van de blaasrichting

- De bewegingsruimte van de klep varieert volgens de bedrijfsmodus.
- De klep zal in de bovenste stand stoppen wanneer het luchtdebiet naar laag wordt gewijzigd tijdens het instellen van het naar boven en naar beneden zwenken.

Noten over de instelling van de blaasrichting

- Met gebruik van 3/D circuleert de luchtstroom in de volledige kamer koude lucht die de neiging heeft zich bij de vloer van de kamer te verzamelen, en warme lucht die zich waarschijnlijk verzamelt in de buurt van het plafond. Daardoor wordt voorkomen dat er koude en warme gedeeltes ontstaan.

Noten over de instelling van het luchtdebiet

- Bij een kleiner luchtdebiet is het koel- (verwarmings-) effect ook minder.

Bewegingsruimte van de klep

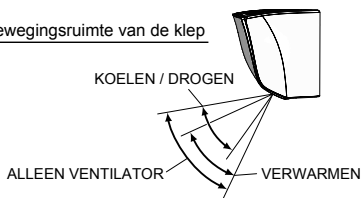

VOORZICHTIG

- Gebruik altijd een afstandsbediening om de hoeken van de kleppen en de lamellen aan te passen. Als u de kleppen en lamellen met de hand geforceerd probeert te verplaatsen wanneer deze in beweging zijn, kan het mechanisme defect raken.
- Gebruik altijd een afstandsbediening om de hoeken van de lamellen aan te passen. In de luchtuitlaat draait een ventilator op hoge snelheid.



Stand COMFORT LUCHTSTROOM/ INTELLIGENT OOG

■ Stand COMFORT LUCHTSTROOM

De luchtstroom in de stand KOELEN is in opwaartse richting en in de stand VERWARMEN in neerwaartse richting. Daardoor ontstaat een comfortabel windje dat niet in direct contact met mensen komt.

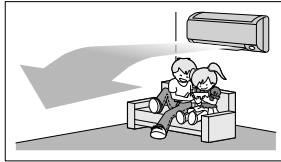

KOELEN

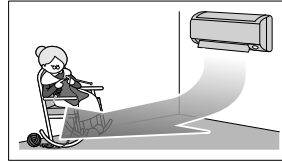

VERWARMEN

■ Stand INTELLIGENT OOG

"INTELLIGENT OOG" is de infraroodsensor die menselijke bewegingen detecteert. Als er langer dan 20 minuten niemand in een kamer is, schakelt de werking automatisch om naar de energiezuinige stand.

De INTELLIGENT OOG-sensor in de volgende situaties:

■ In zone 1 wordt iemand gedetecteerd.

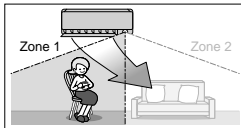

■ In zone 2 wordt iemand gedetecteerd.

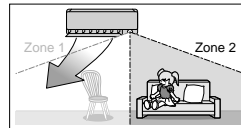

■ In beide zones worden mensen gedetecteerd.

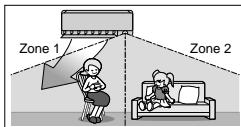

Gebruik de stand INTELLIGENT OOG in combinatie met de stand COMFORT LUCHTSTROOM.

■ In de zones worden geen mensen gedetecteerd.

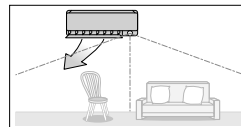

Na 20 minuten gaat de airconditioner naar de energiezuinige stand.

*De blaasrichting kan verschillen van de op de afbeelding getoonde richting afhankelijk van de handelingen en bewegingen van de mensen in de zones.

De stand INTELLIGENT OOG is nuttig voor energiebesparing

■ Energiezuinige werking

- Als er gedurende 20 minuten niemand in de kamer wordt gedetecteerd, schakelt de airconditioner over op de energiezuinige stand.
- Deze stand wijzigt de temperatuur -2°C in de stand VERWARMEN/ $+2^{\circ}\text{C}$ in KOELEN/ $+2^{\circ}\text{C}$ in DROGEN ten opzichte van de ingestelde temperatuur. Wanneer de kamertemperatuur hoger is dan 30°C , wijzigt het bedrijf de temperatuur $+1^{\circ}\text{C}$ in de stand KOELEN/ $+1^{\circ}\text{C}$ in DROGEN ten opzichte van de ingestelde temperatuur.
- Deze werking verlaagt het luchtdebiet alleen enigszins in de stand VENTILATOR.

■ Combinatie van de stand COMFORT LUCHTSTROOM en INTELLIGENT OOG

De airconditioner kan werken, terwijl de standen COMFORT LUCHTSTROOM en INTELLIGENT OOG zijn gecombineerd.



Stand COMFORT LUCHTSTROOM/ INTELLIGENT OOG

■ De werking starten



Druk op  en selecteer de gewenste stand.

- Telkens als de  wordt ingedrukt, verschijnt er een andere insteloptie op het LCD-scherm.
- Het lampje INTELLIGENT OOG is brandt in het groen.



Scherm

- Door "A"  uit de volgende pictogrammen te selecteren, werkt de airconditioner in de stand COMFORT LUCHTSTROOM in combinatie met de stand INTELLIGENT OOG.

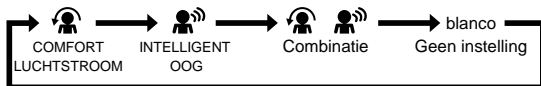



- Wanneer de kleppen (horizontale bladen) bewegen, stopt de bovengenoemde functie hun beweging.
- Het lampje wordt verlicht, wanneer menselijke bewegingen worden gedetecteerd.

■ Functie annuleren

Druk op  en selecteer "blanco" op het LCD-scherm.

- Het lampje INTELLIGENT OOG gaat uit.

Scherm	Bedrijfsmodus	Uitleg
	COMFORT LUCHTSTROOM	Tijdens het koelen stellen de kleppen zich zo dat de airconditioner naar omhoog blaast en omgekeerd, tijdens het verwarmen, stellen ze zich zo dat de airconditioner naar omlaag blaast. ►Pagina 16
	INTELLIGENT OOG	De sensoren detecteren de bewegingen van mensen in de detectiezones en de lamellen passen de blaasrichting aan naar een zone waar geen mensen aanwezig zijn. Wanneer er geen mensen in de detectiezones aanwezig zijn, schakelt de airconditioner over om naar de energiezuinige stand. ►Pagina 16
	Stand COMFORT LUCHTSTROOM en INTELLIGENT OOG	De airconditioner staat in de stand COMFORT LUCHTSTROOM in combinatie met de stand INTELLIGENT OOG. ►Pagina 16
Blanco	Geen functie	-

OPMERKING

■ Noot over de stand COMFORT LUCHTSTROOM

- De stand van de kleppen wijzigt, waardoor de lucht niet rechtstreeks op de aanwezigen in de kamer kan blazen.
- Het is niet mogelijk om de stand KRACHT en de stand COMFORT LUCHTSTROOM tegelijkertijd te gebruiken. De functie van de knop die als laatste werd ingedrukt, krijgt voorrang.
- Het luchtdebiet wordt op AUTO ingesteld. Als de blaasrichting naar boven en naar beneden wordt geselecteerd, wordt de stand COMFORT LUCHTSTROOM geannuleerd.

■ Noten over de stand INTELLIGENT OOG

- Het toepassingsgebied is het volgende:

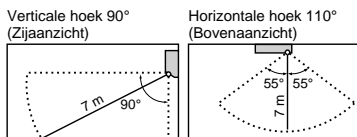

- Wanneer de airconditioner in de stand INTELLIGENT OOG staat, passen de lamellen de blaasrichting aan, als er mensen in de detectiezones van de INTELLIGENT OOG zijn, zodat de luchtstroom naar links of naar rechts niet op de mensen is gericht. Als er 20 minuten in zone 1 of 2 geen mensen worden gedetecteerd, schakelt de airconditioner over naar de energiezuinige stand, waarbij de ingestelde temperatuur verandert met 2°C. De airconditioner kan naar de energiezuinige stand overschakelen, zelfs wanneer er mensen in de zones zijn. Dit kan gebeuren afhankelijk van de kleding die wordt gedragen, als er geen bewegingen van de mensen in de zones zijn.
- De blaasrichting van de lamellen is naar links gericht, als er mensen zijn in de beide zones 1 en 2, of als er iemand recht voor de sensoren staat, omdat de sensoren aan beide zijden de persoon zullen detecteren.
- Door de positie van de sensor kunnen mensen aan de luchtstroom van de binneneenheid worden blootgesteld, als ze zich dicht bij de voorkant van de binneneenheid bevinden. Als mensen zich dicht bij de voorkant van de binneneenheid of in beide zones bevinden, is het raadzaam om de standen COMFORT LUCHTSTROOM en INTELLIGENT OOG tegelijkertijd te gebruiken. Wanneer beide in gebruik zijn, richt de airconditioner de luchtstroom niet op de mensen.
- De sensor detecteert mogelijk geen bewegende objecten op een afstand van meer dan 7 m. (Controleer het toepassingsgebied.)
- De detectiegevoeligheid van de sensor wijzigt in overeenstemming met de locatie van de binneneenheid, de snelheid van voorbijgangers, het temperatuurbereik, enz.
- De sensor kan ook per abuis huisdieren als voorbijgangers detecteren, of zonlicht, wapperende gordijnen en licht dat weerkaatst in spiegels.
- De stand INTELLIGENT OOG werkt niet tijdens de stand KRACHT.
- De stand NACHTINSTELLING ► Pagina 23 werkt niet tijdens de stand INTELLIGENT OOG.

■ Noot over de combinatie van de standen COMFORT LUCHTSTROOM en INTELLIGENT OOG

- Het luchtdebiet wordt op AUTO ingesteld. Als de blaasrichting naar boven en naar beneden wordt geselecteerd, wordt de stand COMFORT LUCHTSTROOM geannuleerd. De functie van de knop die als laatste werd ingedrukt, krijgt voorrang.
- De kleppen passen de blaasrichting aan opwaarts (in de stand KOELEN) en neerwaarts (in de stand VERWARMEN), terwijl de sensoren van de INTELLIGENT OOG werken om de beweging van mensen te detecteren. Wanneer de sensoren mensen detecteren, richten de lamellen de luchtstroom op een wijze dat deze niet rechtstreeks op hen blaast. Als er geen mensen aanwezig zijn, gaat de airconditioner na 20 minuten naar de energiezuinige stand.

⚠ VOORZICHTIG

- Plaats geen grote objecten in de buurt van de sensor.
- Houd ook verwarmingsapparaten of bevochtigers buiten het detectiebereik van de sensor. Deze sensor kan ongewenste objecten detecteren.
- Geef geen klap op de INTELLIGENT OOG-sensor en duw er evenmin met geweld tegenaan. Dit kan tot schade en een verkeerde werking leiden.



Werking met KRACHT



De stand KRACHT maximaliseert snel het koel- of verwarmingseffect in iedere bedrijfsmodus. U kunt de maximale capaciteit krijgen.

■ De werking met KRACHT starten

Druk tijdens de werking op  Powerful.

- De werking met KRACHT eindigt na 20 minuten. Het systeem werkt daarna weer automatisch met de vorige instellingen die werden gebruikt voor het bedrijf KRACHT.
- “” verschijnt op het LCD-scherm.

■ Stand KRACHT annuleren

Druk opnieuw op  Powerful.

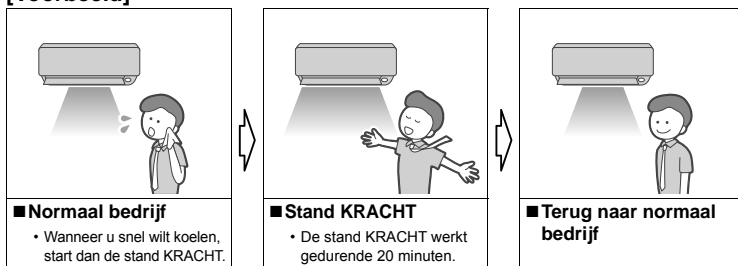

- “” verdwijnt van het LCD-scherm.

[Voorbeeld]



OPMERKING

■ Noot over de werking met KRACHT

- Bij gebruik van de stand KRACHT zijn enkele functies niet beschikbaar.
- Het is niet mogelijk om de stand KRACHT samen met de standen ECONO, COMFORT LUCHTSTROOM of BUITENUNIT STIL te gebruiken.
De functie van de knop die als laatste werd ingedrukt, krijgt voorrang.
- De stand KRACHT kan alleen worden ingesteld, wanneer het systeem werkt. Door op  te drukken worden de instellingen geannuleerd en verdwijnt “” van het LCD-scherm.
- De stand KRACHT verhoogt de capaciteit van de airconditioner niet, als de airconditioner al op zijn aantoonbaar maximale vermogen werkt.
- **In de standen KOELEN en VERWARMEN**
Om het koel- (verwarmings-) effect te maximaliseren wordt de capaciteit van de buitenunit verhoogd en wordt het luchtdebiet gefixeerd op de maximale instelling.
De instellingen voor temperatuur en luchtstroom zijn niet variabel.
- **In de stand DROGEN**
De temperatuurstelling wordt verlaagd met 2,5°C en het luchtdebiet wordt enigszins vergroot.
- **In de stand VENTILATOR**
Het luchtdebiet is gefixeerd op de maximale instelling.
- **In de stand AUTO**
Om het koel- (verwarmings-) effect te maximaliseren wordt de capaciteit van de buitenunit verhoogd en wordt het luchtdebiet gefixeerd op de maximale instelling.



Stand ECONO/UITENUNIT STIL

■ Stand ECONO

Met de stand ECONO is een efficiënte werking mogelijk door de waarde van het maximale energieverbruik te beperken.

Deze functie is nuttig in situaties waarin aandacht nodig is om te verzekeren dat een stroomonderbreker niet in werking wordt gesteld wanneer het product samen met andere toestellen werkt.

[Voorbeeld]

Normaal bedrijf



- Als de airconditioner en andere toestellen die een hoog energieverbruik vereisen tegelijkertijd worden gebruikt, wordt mogelijk een stroomonderbreker in werking gesteld als de airconditioner op zijn maximale capaciteit werkt.

Stand ECONO



- Het maximale energieverbruik van de airconditioner wordt beperkt door het gebruik van de stand ECONO. De stroomonderbreker zal zelden in werking worden gesteld, zelfs als de airconditioner en andere toestellen tegelijkertijd worden gebruikt.

Opgenomen stroom en energieverbruik

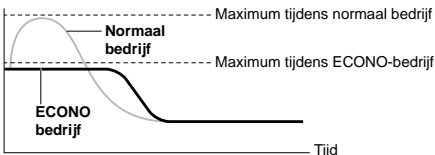

Vanaf het opstarten totdat de ingestelde temperatuur is bereikt

- Deze grafiek is alleen bestemd voor illustratieve doeleinden. De maximaal opgenomen stroom en het energieverbruik van de airconditioner in de stand ECONO verschillen per aangesloten buitenunit.

■ Stand UITENUNIT STIL

De stand UITENUNIT STIL vermindert het geluidsniveau van de buitenunit door de frequentie en de snelheid van de ventilator van de buitenunit te wijzigen. Deze functie is 's nachts heel handig.

[Voorbeeld] De stand UITENUNIT STIL 's nachts gebruiken.

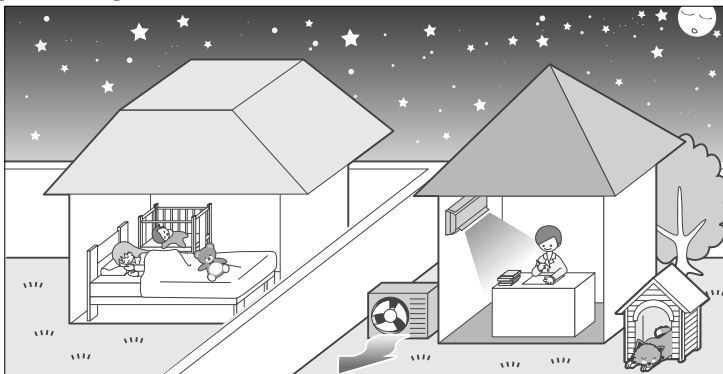

- Het geluidsniveau van de buitenunit is lager. Deze functie is nuttig, wanneer u het geluid in uw buurt binnen de perken moet houden.



Stand ECONO/BUITENUNIT STIL

■ De werking starten



Druk op  en selecteer de gewenste stand.

- Telkens als de  wordt ingedrukt, verschijnt er een andere insteloptie op het LCD-scherm.





■ Functie annuleren

Druk op  en selecteer "blanco" op het LCD-scherm.

OPMERKING

■ Noot over de stand ECONO

- De stand ECONO kan alleen worden ingesteld, wanneer het systeem werkt. Door op  te drukken worden de instellingen geannuleerd en verdwijnt  van het LCD-scherm.
- Met de stand ECONO is een efficiënt bedrijf mogelijk doordat het stroomverbruik van de buitenunit wordt beperkt (werkfrequentie).
- De stand ECONO werkt in de standen AUTO, KOELEN, DROGEN en VERWARMEN.
- Het is niet mogelijk om de stand KRACHT en de stand ECONO tegelijkertijd te gebruiken.
De functie van de knop die als laatste werd ingedrukt, krijgt voorrang.
- Als het energieverbruik al laag is, verlaagt de stand ECONO het energieverbruik niet.

■ Noot over de stand BUITENUNIT STIL

- Deze functie is beschikbaar in de standen KOELEN, VERWARMEN, en AUTO.
Deze is niet beschikbaar in de standen VENTILATOR en DROGEN.
- Het is niet mogelijk om de stand KRACHT en de stand BUITENUNIT STIL tegelijkertijd te gebruiken.
De functie van de knop die als laatste werd ingedrukt, krijgt voorrang.
- Zelfs als de werking met de afstandsbediening of met de AAN-/UIT-knop van de binnenunit wordt gestopt wanneer de airconditioner in de stand BUITENUNIT STIL staat, blijft  op het scherm van de afstandsbediening staan.
- De stand BUITENUNIT STIL verlaagt noch de frequentie noch het ventilatoroerental als deze al laag genoeg zijn.



LUCHTZUIVERING MET FLASH STREAMER

Het absorptievermogen van de fotokatalytische luchtzuiveringsfilter uit titaniumapatiet en de filter in de luchttoevoer en het oplosvermogen van de afgifte van de streamer verminderen slechte geuren en virussen en zuiveren de lucht in de kamer.

■ De werking starten

Druk op .

- "⚡" verschijnt op het LCD-scherm.
- * De lucht in de kamer wordt gereinigd.

■ De werking stoppen

Druk op .

- "⚡" verdwijnt van het LCD-scherm.
- * De werking zal stoppen.

■ Wat is de afgifte van de streamer?

- Deze genereert snelle elektronen met een hoog oxidatievermogen in de unit om slechte geuren en schadelijke gassen te verwijderen.
(Het is veilig, omdat de gegeneerde snelle elektronen in de unit zelf verdwijnen).
- Er komt schuim uit de uitlaat van de streamer, maar dit is geen storing.

OPMERKING

■ LUCHTZUIVERING MET FLASH STREAMER

- De afgifte-energie van de streamer en de fotokatalytische luchtzuiveringsfilter uit titaniumapatiet zuiveren de lucht in de kamer.
- Wanneer de luchtuitblaas tijdens het werken zwak wordt, kan de streamer tijdelijk stoppen om te vermijden dat een lichte ozongeur uit de luchtuitlaat komt.



Stand TIMER UIT

Timerfuncties zijn nuttig om de airconditioner 's nachts of 's ochtends automatisch in- of uit te schakelen. U kunt ook TIMER UIT en TIMER AAN in combinatie gebruiken.



■ De stand TIMER UIT gebruiken

- Controleer of de tijd op de klok correct is.
Zo niet, stel dan de klok in op de huidige tijd. ► Pagina 11

1. Druk op .



- "0:00" verschijnt op het LCD-scherm.
- "OFF" knippert.

- "☉" en de dag van de week verdwijnen van het LCD-scherm.

2. Druk op totdat de tijdsinstelling het door u gewenste tijdstip heeft bereikt.

- Met elke druk op één van de knoppen wordt de tijdsinstelling met 10 minuten vervoerd of verlaat. Als een knop ingedrukt blijft, wordt de tijdsinstelling snel gewijzigd.

3. Druk opnieuw op .

- "OFF" en de ingestelde tijd worden op het LCD-scherm weergegeven.
- Het lampje TIMER is geel verlicht. ► Pagina 6



Scherm

■ De stand TIMER UIT annuleren

Druk op .

- "OFF" en de ingestelde tijd verdwijnen van het LCD-scherm.
- "☉" en de dag van de week worden op het LCD-scherm weergegeven.
- Het lampje TIMER gaat uit.

OPMERKING

■ Noot over de stand TIMER

- Wanneer de TIMER is ingesteld, wordt de huidige tijd niet weergegeven.
- Wanneer u TIMER AAN/UIT instelt, blijft de tijdsinstelling in het geheugen bewaard. Het geheugen wordt gewist, wanneer de batterijen van de afstandsbediening worden vervangen.
- Wanneer de unit via de TIMER AAN/UIT wordt bediend, kan de werkelijke duur van het bedrijf variëren afhankelijk van de tijd die de gebruiker heeft ingevoerd. (Maximaal ca. 10 minuten)

■ Stand NACHTINSTELLING

- Wanneer TIMER UIT is ingesteld, past de airconditioner automatisch de temperatuurinstelling aan (0,5°C hoger in KOELEN, 2,0°C lager in VERWARMEN), zodat u prettig kunt slapen en er geen overmatige koeling (verwarming) plaatsvindt.



Stand TIMER AAN



■ De stand TIMER AAN gebruiken

- Controleer of de tijd op de klok correct is. Zo niet, stel dan de klok in op de huidige tijd. [▶ Pagina 11](#)

1. Druk op .

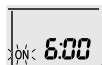

- "6:00" verschijnt op het LCD-scherm.
- "ON" knippert.

- "⊖" en de dag van de week verdwijnen van het LCD-scherm.

2. Druk op totdat de tijdsinstelling het door u gewenste tijdstip heeft bereikt.

- Met elke druk op één van de knoppen wordt de tijdsinstelling met 10 minuten vervoegd of verlaast. Als een knop ingedrukt blijft, wordt de tijdsinstelling snel gewijzigd.

3. Druk opnieuw op .

- "ON" en de ingestelde tijd worden op het LCD-scherm weergegeven.
- Het lampje TIMER is geel verlicht. [▶ Pagina 6](#)



Scherm

■ De stand TIMER AAN annuleren

Druk op .

- "ON" en de ingestelde tijd verdwijnen van het LCD-scherm.
- "⊖" en de dag van de week worden op het LCD-scherm weergegeven.
- Het lampje TIMER gaat uit.

■ ON TIMER (Timer Aan) en OFF TIMER (Timer Uit) combineren

- Zie hieronder voor een voorbeeld van een instelling die 2 timers combineert.



OPMERKING

■ Stel in de volgende gevallen de timer opnieuw in.

- Nadat een onderbreker is uitgeschakeld.
- Na een stroomstoring.
- Nadat de batterijen in de afstandsbediening zijn vervangen.



Stand WEEKKLOK

Er kunnen max. 4 timerinstellingen worden opgeslagen voor iedere dag van de week. Het is gemakkelijk, als de WEEKKLOK volgens de levensstijl van het gezin wordt ingesteld.

■ De WEEKKLOK voor deze situaties gebruiken

Voorbeeld: De timer wordt met dezelfde instellingen ingesteld voor de week van maandag tot en met vrijdag, terwijl hij anders wordt ingesteld voor het weekend.

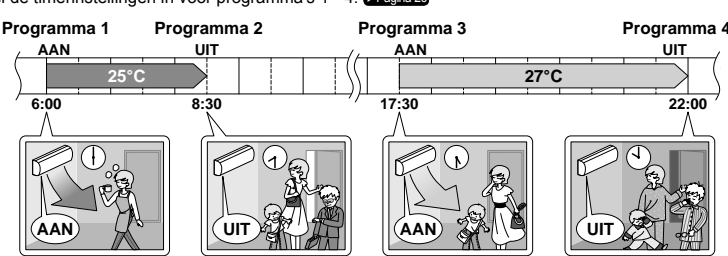
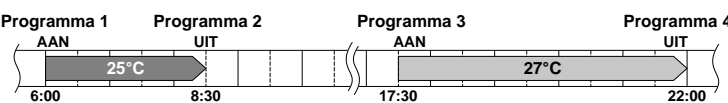
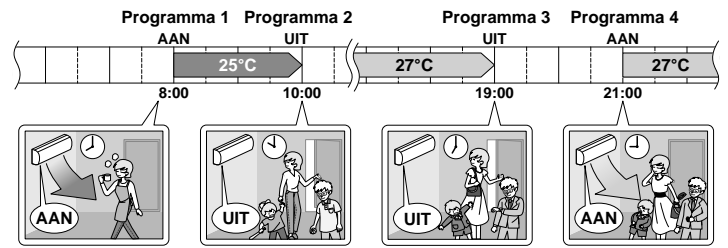
[Maandag]	Stel de timerinstellingen in voor programma's 1 - 4. ▶ Pagina 26 
[Dinsdag] tot [vrijdag]	Gebruik de kopieerstand om de instellingen voor dinsdag tot vrijdag door te voeren, omdat deze instellingen dezelfde zijn als die voor maandag. ▶ Pagina 28 
[Zaterdag]	Geen timerinstellingen
[Zondag]	Stel de timerinstellingen in voor programma's 1 - 4. ▶ Pagina 26 

- In de WEEKKLOK kunnen max. 4 reserveringen per dag en 28 reserveringen per week worden ingesteld. Het doeltreffende gebruik van de kopieerstand waarborgt gebruiksgemak bij het maken van de reserveringen.
- Met het gebruik van de instellingen AAN-AAN-AAN-AAN is het bijvoorbeeld mogelijk om de bedrijfsmodus te programmeren en temperatuurswijzigingen in te stellen. Daarnaast kan met gebruik van de instellingen UIT-UIT-UIT-UIT alleen de uitschakeltijd per dag worden ingesteld. Daardoor wordt de airconditioner automatisch uitgeschakeld, als de gebruiker vergeet om dit te doen.



■ Stand WEEKKLOK gebruiken

Instelstand

- Zorg ervoor dat de dag van de week en de tijd zijn ingesteld. Zo niet, stel dan de dag van de week en de tijd in. ► [Pagina 11](#)

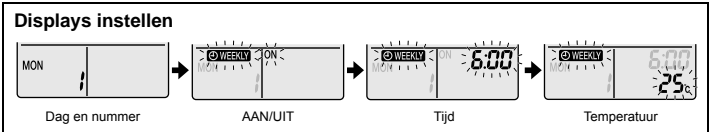
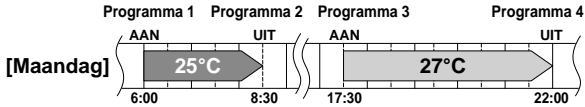

1. Druk op .

- De dag van de week en het reserveringsnummer van de huidige dag worden weergegeven.
- Er kunnen 1 tot 4 instellingen per dag worden gemaakt.

2. Druk op om de gewenste dag van de week en het reserveringsnummer te selecteren.

- Door op  te drukken wijzigen het reserveringsnummer en de dag van de week.

3. Druk op .

- De dag van de week en het reserveringsnummer worden ingesteld.
- "WEEKLY" en "ON" knipperen.

4. Druk op om de gewenste stand te selecteren.

- Door op  te drukken wijzigt achtereenvolgens de instelling "ON" of "OFF".

Door op  te drukken worden de volgende elementen die op het LCD-scherm verschijnen, in rotatievolgorde vervangen.



- Als de reservering al is ingesteld, wordt deze verwijderd door "blanco" te selecteren.
- Ga naar stap 9, als "blanco" is geselecteerd.
- Druk op  om naar de instellingen voor de dag van de week en het reserveringsnummer terug te keren.

5. Druk op .

- De stand TIMER AAN/UIT wordt ingesteld.
- "WEEKLY" en de tijd knipperen.



Stand WEEKKLOK



6. Druk op om de gewenste tijd te selecteren.

- De tijd kan worden ingesteld tussen 0:00 en 23:50 in intervallen van 10 minuten.
- Druk op  om naar de instelling van stand TIMER AAN/UIT terug te keren.
- Ga naar stap 9 wanneer u TIMER UIT instelt.

7. Druk op .

- De tijd wordt ingesteld.
- "WEEKLY" en de temperatuur knipperen.

8. Druk op om de gewenste temperatuur te selecteren.

- De temperatuur kan worden ingesteld tussen 10°C en 32°C.
 KOELEN of AUTO: de unit werkt op 18°C, zelfs als deze op 10 tot 17°C is ingesteld.
 VERWARMEN of AUTO: de unit werkt op 30°C, zelfs als deze op 31 tot 32°C is ingesteld.
- Druk op  om naar de tijdstelling terug te keren.
- De ingestelde temperatuur wordt alleen weergegeven wanneer de instelling van de stand is ingeschakeld.

9. Druk op .

- Zorg ervoor dat u de afstandsbediening op de binneneenheid richt en controleer of u een ontvangsttoon hoort en of het lampje BEDRIJF flitst.
- De temperatuur is ingesteld wanneer de unit in TIMER AAN werkt en de tijd is ingesteld wanneer de unit in TIMER UIT in bedrijf is.
- Het volgende reserveringsscherm verschijnt.
- Herhaal de procedure van stap 4 om met de andere instellingen door te gaan.
- Het lampje TIMER is geel verlicht. [▶ Pagina 5](#)

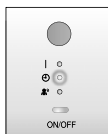

Scherm

10. Druk op om de instelling te voltooien.

- "WEEKLY" wordt op het LCD-scherm weergegeven en de stand WEEKKLOK wordt ingeschakeld.
- Een eenmaal gemaakte reservering kan gemakkelijk worden gekopieerd en dezelfde instellingen kunnen voor een andere dag van de week worden gebruikt. Raadpleeg de kopieerstand. [▶ Pagina 28](#)

OPMERKING

■ Noot over de stand WEEKKLOK

- Vergeet niet om eerst de klok op de afstandsbediening in te stellen. [▶ Pagina 11](#)
- De dag van de week, stand TIMER AAN/UIT, tijd en ingestelde temperatuur (alleen voor de stand TIMER AAN) kunnen met de WEEKKLOK worden ingesteld.
 Andere instellingen voor TIMER AAN zijn gebaseerd op de instellingen kort voor het bedrijf.
- Het is niet mogelijk om de stand WEEKKLOK en de stand TIMER AAN/UIT tegelijkertijd te gebruiken. De stand TIMER AAN/UIT heeft voorrang, als deze is ingesteld, terwijl WEEKKLOK nog steeds is ingeschakeld. De WEEKKLOK gaat in stand-by en "WEEKLY" verdwijnt van het LCD-scherm. Wanneer TIMER AAN/UIT zichtbaar is, wordt WEEKKLOK automatisch actief.
- Door de onderbreker uit te schakelen, een stroomstoring of andere, vergelijkbare gebeurtenissen wordt de werking van de interne klok van de binneneenheid onnauwkeurig. Reset de klok. [▶ Pagina 11](#)



Kopieerstand

- Een eenmaal gemaakte reservering kan naar een andere dag van de week worden gekopieerd. De volledige reservering van de geselecteerde dag van de week wordt gekopieerd.

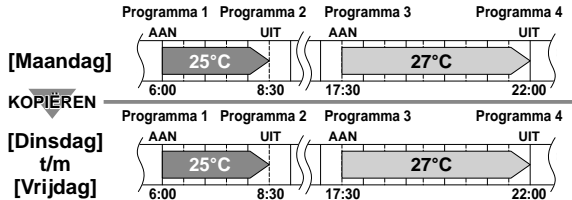

Displays instellen

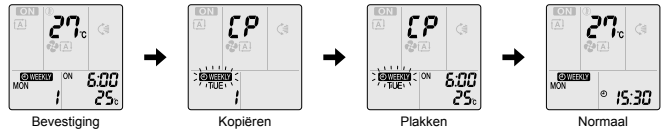

1. Druk op .

2. Druk op  om de te kopiëren dag van de week te bevestigen.

3. Druk op .

- De volledige reservering van de geselecteerde dag van de week wordt gekopieerd.

4. Druk op  om de bestemmingsdag van de week te selecteren.

5. Druk op .



- Zorg ervoor dat u de afstandsbediening op de binnenunit richt en controleer of u een ontvangsttoon hoort en of het lampje **BEDRIJF** flitst.
- De reservering wordt gekopieerd naar de geselecteerde dag van de week. De volledige reservering van de geselecteerde dag van de week wordt gekopieerd.
- Herhaal stap 4 en stap 5 om de instellingen naar andere dagen van de week te kopiëren.
- Het lampje **TIMER** is geel verlicht.

6. Druk op  om de instelling te voltooien.

-  wordt op het LCD-scherm weergegeven en de stand **WEEKKLOK** wordt ingeschakeld.

OPMERKING

■ Noot over de kopieerstand

- De volledige reservering van de bronndag van de week wordt gekopieerd in de kopieerstand. Wanneer u individueel een wijziging doorvoert in een reservering voor een dag van de week nadat u de inhoud van de wekelijkse reserveringen hebt gekopieerd, druk dan op  en wijzig de instellingen via de stappen van de instelstand.  Pagina 26



Stand WEEKKLOK



■ Een reservering bevestigen

- De reservering kan worden bevestigd.

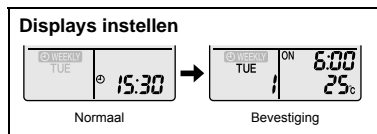

1. Druk op .

- De dag van de week en het reserveringsnummer van de huidige dag worden weergegeven.

2. Druk op om de dag van de week en het reserveringsnummer te selecteren die moeten worden bevestigd.

- Door op te drukken worden de reserveringsgegevens getoond.
- Selecteer het reserveringsnummer en druk op om de bevestigde gereserveerde instellingen te wijzigen.
- De stand wordt naar de instelstand geschakeld. Ga naar de instelstand, stap 2. Pagina 26

3. Druk op om de bevestigingsstand te verlaten.

■ Stand WEEKKLOK uitschakelen

Druk op ^{Weekly}, terwijl " WEEKLY" wordt weergegeven op het LCD-scherm.

- " WEEKLY" verdwijnt van het LCD-scherm.
- Het lampje TIMER gaat uit.
- Druk opnieuw op ^{Weekly} om de stand WEEKKLOK weer in te schakelen.
- Als een met ^{Weekly} uitgeschakelde reservering opnieuw wordt ingeschakeld, wordt de laatste reserveringsstand gebruikt.

VOORZICHTIG

- Als niet alle reserveringsinstellingen worden weergegeven, schakel de stand WEEKKLOK dan één keer uit. Druk vervolgens opnieuw op ^{Weekly} om de stand WEEKKLOK opnieuw in te schakelen.



■ Reserveringen verwijderen

De individuele reservering

1. Druk op .

- De dag van de week en het reserveringsnummer worden weergegeven.

2. Druk op  om de gewenste dag van de week en het reserveringsnummer te selecteren die moet worden verwijderd.

3. Druk op .

- "WEEKLY" en "ON" of "OFF" knipperen.

4. Druk op  en selecteer "blanco" (blank).

- Door op  te drukken wordt de stand TIMER AAN/UIT gewijzigd.

Door op  te drukken worden de volgende elementen die op het LCD-scherm verschijnen, in rotatievolgorde vervangen.

- De reservering wordt niet ingesteld wanneer "blanco" wordt geselecteerd.



5. Druk op .

- De geselecteerde reservering wordt verwijderd.

6. Druk op .

- Als er nog andere reserveringen zijn, wordt de stand WEEKKLOK ingeschakeld.

De reserveringen voor elke dag van de week

- Deze functie kan worden gebruikt om reserveringen voor elke dag van de week te verwijderen.
- U kunt deze gebruiken tijdens het bevestigen of instellen van reserveringen.

1. Druk op  om de dag van de week te selecteren die moet worden verwijderd.

2. Houd  gedurende 5 seconden ingedrukt.

- De reservering van de geselecteerde dag van de week wordt verwijderd.

Alle reserveringen

Houd  gedurende 5 seconden ingedrukt terwijl u op het normale display bent.

- Zorg ervoor dat u de afstandsbediening op de binneneenheid richt en controleer of u een ontvangsttoon hoort.
- Deze stand werkt niet, terwijl WEEKKLOK wordt ingesteld.
- Alle reserveringen worden verwijderd.

Noot voor multi-systeem

Het multi-systeem heeft één buitenunit die met meerdere binnenunits is verbonden.

■ De bedrijfsmodus selecteren

Met de instelling voor voorrang aan een kamer, maar uitgeschakeld of niet aanwezig.

Wanneer meer dan een binnenunit in bedrijf is, wordt voorrang gegeven aan de eerste unit die werd aangezet.

Stel in dat geval de units die later werden ingeschakeld, in dezelfde bedrijfsmodus als de eerste unit.

Anders schakelen deze over naar de stand-bystatus en knippert het lampje **BEDRIJF**: dit verwijst niet naar een storing.

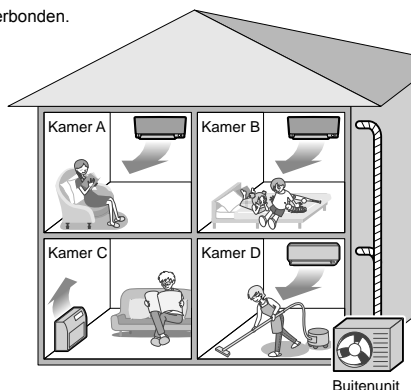

OPMERKING

■ Noot over de bedrijfsmodus voor een multi-systeem

- De standen **KOELEN**, **DROGEN** en **VENTILATOR** kunnen tegelijkertijd worden gebruikt.
- De stand **AUTO** selecteert automatisch de standen **KOELEN** of **VERWARMEN** afhankelijk van de kamertemperatuur. Daarom is de stand **AUTO** beschikbaar, wanneer u dezelfde bedrijfsmodus selecteert als die van de kamer waar de eerste unit is ingeschakeld.

⚠ VOORZICHTIG

- Doorgaans krijgt de bedrijfsmodus in de kamer waar de unit het eerste werkt, voorrang. De volgende situaties zijn echter uitzonderingen. Vergeet dat dus niet.

Als de bedrijfsmodus van de eerste kamer de stand **VENTILATOR** is en daarna de stand **VERWARMEN** in een andere kamer wordt gebruikt, krijgt de stand **VERWARMEN** voorrang. In deze situatie schakelt de airconditioner die in de stand **VENTILATOR** werkt, naar stand-by en flitst het lampje **BEDRIJF**.

Met de ingeschakelde instelling voor voorrang aan een kamer.

Zie de instelling voor voorrang aan een kamer op de volgende pagina.

■ Stand **NACHT STIL** (alleen beschikbaar voor de stand **KOELEN**)

Voor de stand **NACHT STIL** is een eerste programmering tijdens de installatie vereist. Raadpleeg uw detaillist of leverancier voor hulp. De stand **NACHT STIL** vermindert 's nachts het lawaai wanneer de buitenunit in bedrijf is om de burens niet te storen.

- De stand **NACHT STIL** wordt ingeschakeld, wanneer de temperatuur 5°C of meer daalt ten opzichte van de hoogste temperatuur die deze dag werd geregistreerd. Wanneer het temperatuurverschil minder is dan 5°C, wordt deze functie derhalve niet ingeschakeld.
- De stand **NACHT STIL** vermindert enigszins de koelefficiëntie van de unit.

■ Stand **BUITENUNIT STIL**.

Zie de stand **BUITENUNIT STIL**. [▶ Pagina 20](#)

Met de instelling voor voorrang aan een kamer, maar uitgeschakeld of niet aanwezig.

Wanneer de functie **BUITENUNIT STIL** met het multi-systeem wordt gebruikt, dient u alle binnenunits met behulp van hun afstandsbedieningen in te stellen in de stand **BUITENUNIT STIL**.

Wanneer u de stand **BUITENUNIT STIL** wist, wis dan één van de werkende binnenunits met gebruik van hun afstandsbediening. De stand **BUITENUNIT STIL** blijft echter weergegeven op de afstandsbediening voor andere kamers.

Wij adviseren dat u alle kamers met behulp van hun afstandsbediening vrijgeeft.

Met de ingeschakelde instelling voor voorrang aan een kamer.

Zie de instelling voor voorrang aan een kamer op de volgende pagina.

■ Vergrendeling stand KOELEN/VERWARMEN

Om de stand KOELEN/VERWARMEN te kunnen vergrendelen is een eerste programmering tijdens de installatie vereist. Raadpleeg uw gemachtigde leverancier voor assistentie. Met vergrendeling van de stand KOELEN/VERWARMEN wordt de unit geforceerd in de stand KOELEN of VERWARMEN ingesteld. Dit is een handige functie, wanneer u alle binneneenheden die op het multi-systeem zijn aangesloten, in dezelfde bedrijfsmodus wilt instellen.

OPMERKING

- Het is niet mogelijk om de vergrendeling van de stand KOELEN/VERWARMEN in te schakelen samen met de instelling voor voorrang aan een kamer.

■ Instelling voor voorrang aan een kamer

De instelling voor voorrang aan een kamer vereist een programmering vooraf die tijdens de installatie dient te gebeuren. Raadpleeg uw gemachtigde leverancier voor assistentie.

De kamer die is aangewezen als voorrangskamer, krijgt in de volgende situaties voorrang.

Bedrijfsmodus Voorrang

- Aangezien de bedrijfsmodus van de kamer die voorrang krijgt, voorgaat, kan de gebruiker een andere bedrijfsmodus voor andere kamers selecteren.

[Voorbeeld]

- Kamer A is de voorrangskamer in de voorbeelden.

Wanneer de stand KOELEN in kamer A is geselecteerd, terwijl de volgende standen in kamer B, C en D actief zijn:

Bedrijfsmodus in kamer B, C en D	Status van kamer B, C en D, wanneer de unit in kamer A in de stand KOELEN staat
KOELEN of DROGEN of VENTILATOR	Huidige bedrijfsmodus gehandhaafd
VERWARMEN	De unit schakelt naar de stand-bystand. Het bedrijf wordt hervat, wanneer de unit in kamer A stopt met werken.
AUTO	Als de unit in de stand KOELEN is ingesteld, gaat deze door met werken. Als de unit in de stand VERWARMEN is ingesteld, zet deze zich in stand-by. Het bedrijf wordt hervat, wanneer de unit in kamer A stopt met werken.

Voorrang wanneer de stand KRACHT wordt gebruikt

[Voorbeeld]

- Kamer A is de voorrangskamer in de voorbeelden.

De binneneenheden in kamers A, B, C en D werken allemaal. Als de unit in kamer A naar de stand KRACHT omschakelt, wordt het bedrijfsvermogen geconcentreerd in kamer A. In een dergelijk geval kan de koel- (verwarmings-) efficiëntie van de units in kamer B, C en D enigszins worden verminderd.

Voorrang bij gebruik van de stand BUITENUNIT STIL

[Voorbeeld]

- Kamer A is de voorrangskamer in de voorbeelden.

Alleen al door de unit in kamer A in de stand STIL in te stellen, start de airconditioner de stand BUITENUNIT STIL.

Het is niet nodig om alle werkende binneneenheden in de stand STIL in te stellen.

Zorg en reiniging

CTXM15M2V1B/FTXM20M2V1B/FTXM25M2V1B/FTXM35M2V1B/FTXM42M2V1B

■ Beknopte gebruiksaanwijzing

Het frontpaneel openen/sluiten

- Houd beide uiteinden van het frontpaneel vast en trek er dan aan om het te openen.
- Druk aan beide kanten op het frontpaneel om het te sluiten.

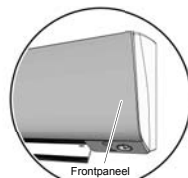

Onderdelen reinigen

Frontpaneel

- Veeg dit met een met water bevochtigde doek schoon.

Bij vervuiling

► Pagina 35

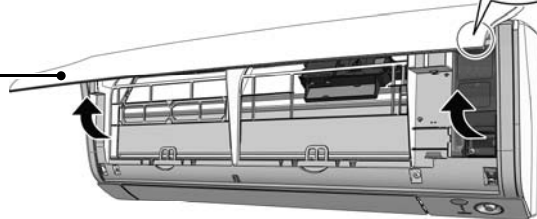

Luchtfilter

- Zuig de filter schoon of was hem.

Een maal per 2 weken

► Pagina 36

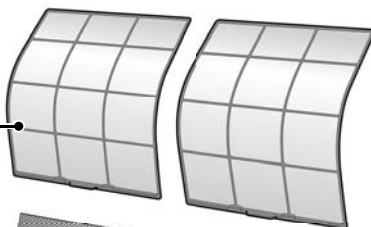

Streamer

Fotokatalytische luchtzuiveringsfilter uit titaniumapatiet

- Zuig de filter schoon of vervang deze.

[Reiniging]

Eens om de 6 maanden

► Pagina 37

[Vervanging]

Een maal per 3 jaar

► Pagina 37

Binnenunit en afstandsbediening

- Veeg deze met een zachte doek schoon.

Bij vervuiling

Noot over de reiniging

■ Gebruik niet de volgende materialen om schoon te maken.

- Warm water van meer dan 40°C.
- Wasbenzine, benzine, verdunner, andere vluchtige oliën.
- Boenwas.
- Schrobbers, ander hard materiaal.



⚠ VOORZICHTIG

- Schakel de werking en de onderbreker uit, voordat u hem schoonmaakt.
- Raak de aluminiumlamellen van de binnenunit niet aan. Als u die onderdelen aanraakt, kan dit letsel tot gevolg hebben.

FTXM50M2V1B/FTXM60M2V1B/FTXM71M2V1B

■ Beknopte gebruiksaanwijzing

Het frontpaneel openen/sluiten

- Houd beide uiteinden van het frontpaneel vast en trek er dan aan om het te openen.
- Druk aan beide kanten op het frontpaneel om het te sluiten.

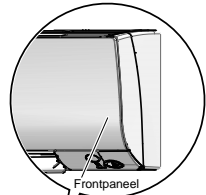

Onderdelen reinigen

Frontpaneel

- Veeg dit met een met water bevochtigde doek schoon.

Bij vervuiling

► Pagina 35

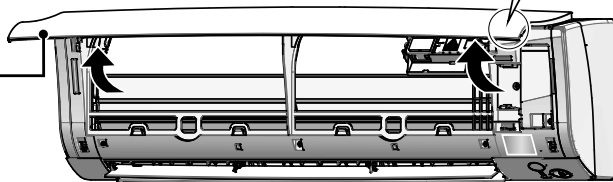

Luchtfilter

- Zuig de filter schoon of was hem.

Een maal per 2 weken

► Pagina 36

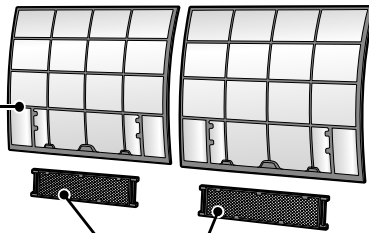

Streamer

Fotokatalytische luchtzuiveringsfilter uit titaniumapatiet

- Zuig de filter schoon of vervang deze.

[Reiniging]

Eens om de 6 maanden

► Pagina 38

[Vervanging]

Een maal per 3 jaar

► Pagina 38

Binnenunit en afstandsbediening

- Veeg deze met een zachte doek schoon.

Bij vervuiling

Noot over de reiniging

■ Gebruik niet de volgende materialen om schoon te maken.

- Warm water van meer dan 40°C.
- Wasbenzine, benzine, verdunner, andere vluchtige oliën.
- Boenwas.
- Schrobbers, ander hard materiaal.



⚠ VOORZICHTIG

- Schakel de werking en de onderbreker uit, voordat u hem schoonmaakt.
- Raak de aluminiumlamellen van de binnenunit niet aan. Als u die onderdelen aanraakt, kan dit letsel tot gevolg hebben.

Zorg en reiniging

■ Voorste sierpaneel verwijderen

1. Verwijder het frontpaneel.

- Schuif het frontpaneel naar links of naar rechts en trek het naar u toe. Daardoor wordt de roterende pen aan een kant ontkoppeld.
- Ontkoppel de spil van het frontpaneel aan de andere kant op dezelfde wijze.

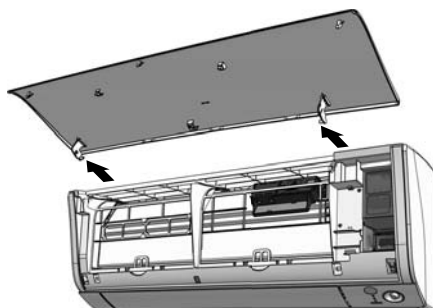
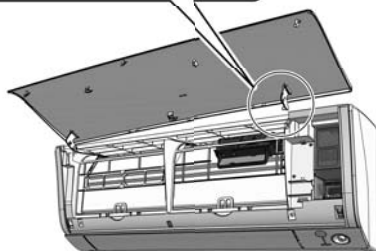
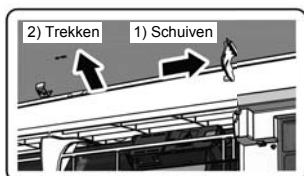

2. Maak het frontpaneel schoon.

- Veeg dit met een met water bevochtigde doek schoon.
- Gebruik alleen een neutraal schoonmaakmiddel.
- Wanneer u het paneel met water wast, veeg het dan droog met een zachte doek en laat het na het wassen in de schaduw drogen.

3. Monteer het frontpaneel.

- Lijn de spillen van het frontpaneel aan de linker- en rechterkant van het frontpaneel uit met de sleuven en druk deze er dan helemaal in.

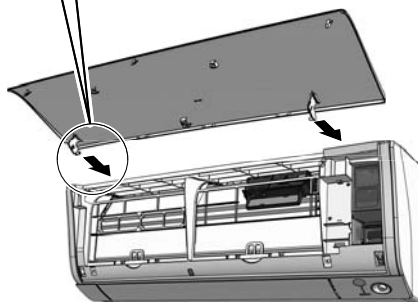
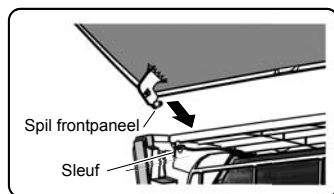

- Sluit langzaam het frontpaneel.
- Druk aan beide kanten en in het midden op het frontpaneel.

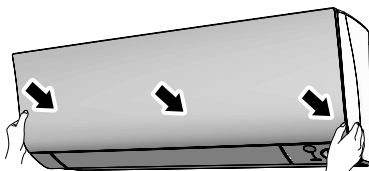

VOORZICHTIG

- Gebruik een robuust en stevig gereedschap, wanneer u het frontpaneel verwijdert of bevestigt en let goed op wat u doet.
- Ondersteun het paneel veilig met de hand, zodat het niet kan vallen, wanneer u het frontpaneel verwijdert of bevestigt.
- Controleer of het frontpaneel na de reiniging stevig is bevestigd.

■ Luchtfilter

1. Neem de luchtfilters eruit.

- Open het frontpaneel.
- Duw de lip van de filter iets naar boven (deze lip bevindt zich in het midden van elke luchtfilter) en trek deze dan omlaag.

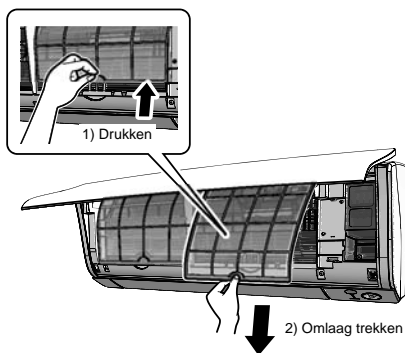

2. Was de luchtfilters met water of reinig ze met een stofzuiger.

- Zorg ervoor dat u de fotokatalytische luchtzuiveringsfilter uit titaniumapatiet verwijdt. Zie "Fotokatalytische luchtzuiveringsfilter uit titaniumapatiet" op de volgende pagina.
- Het wordt aanbevolen om de luchtfilters elke 2 weken te reinigen.

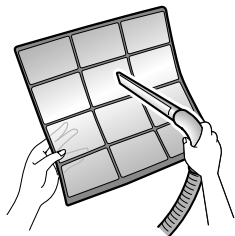

Als stof niet gemakkelijk loslaat

- Was de luchtfilters met een neutraal reinigingsmiddel dat is verdund met handwarmwater. Laat ze daarna in de schaduw drogen.



3. Plaats de filters terug zoals ze zaten en sluit het frontpaneel.

- Druk aan beide kanten en in het midden op het frontpaneel.

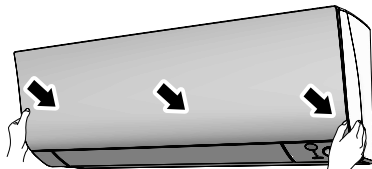

⚠ VOORZICHTIG

- Raak de aluminiumlamellen niet met blote handen aan, wanneer u de filter demonteert of monteert.

Zorg en reiniging

CTXM15M2V1B/FTXM20M2V1B/FTXM25M2V1B/FTXM35M2V1B/FTXM42M2V1B

■ Fotokatalytische luchtzuiveringsfilter uit titaniumapatiet

1. Open het frontpaneel en trek de luchtfilters eruit. ▶ Pagina 33

2. Verwijder de fotokatalytische luchtzuiveringsfilters uit titaniumapatiet.

- Neem de filters uit de lipjes.

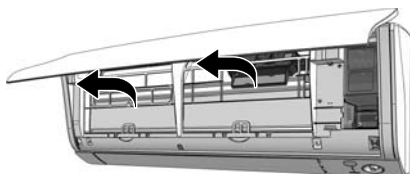

3. Reinig of vervang de fotokatalytische luchtzuiveringsfilters uit titaniumapatiet.

[Reiniging]

3-1 Zuig het stof weg en dompel de filters 10 tot 15 minuten in lauw water of water als ze zeer vuil zijn.

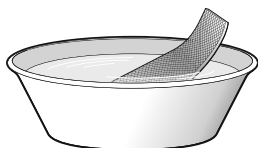

3-2 Schud na het wassen het resterende water eruit en eraf en laat ze daarna drogen in de schaduw.

- Wring de filter niet uit om het water eruit te verwijderen.

[Vervanging]

Verwijder de filter uit de lipjes en maak een nieuwe klaar.

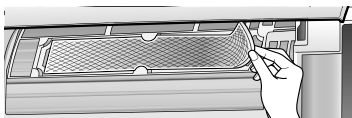

- Gooi de oude filter weg als niet-ontvlambaar afval.

4. Zet de fotokatalytische luchtzuiveringsfilters uit titaniumapatiet zoals ze waren in hun plaats.

- Controleer of de filter goed in de lipjes zit vooraleer hem vast te maken.

5. Maak de filters opnieuw vast. ▶ Pagina 36

6. Sluit langzaam het frontpaneel. ▶ Pagina 36

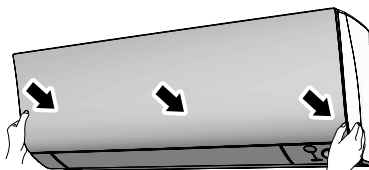

OPMERKING

- Bedrijf met vuile filters:
 - geur verwijderen uit de lucht is niet mogelijk,
 - reinigen van de lucht is niet mogelijk,
 - resulteert in slechte verwarming of koeling,
 - kan een slechte geur veroorzaken.
- Gooi de oude filters weg als niet-ontvlambaar afval.
- Neem contact op met de verdeler waar u de airconditioner kocht om een fotokatalytische luchtzuiveringsfilter uit titaniumapatiet te bestellen.

■ Fotokatalytische luchtzuiveringsfilter uit titaniumapatiet

1. Open het frontpaneel en trek de luchtfilters eruit. ▶ Pagina 34

2. Verwijder de fotokatalytische luchtzuiveringsfilters uit titaniumapatiet.

- Neem de filters uit de lipjes.

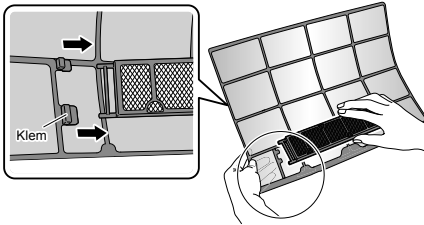

3. Reinig of vervang de fotokatalytische luchtzuiveringsfilters uit titaniumapatiet.

[Reiniging]

3-1 Zuig het stof weg en dompel de filters 10 tot 15 minuten in lauw water of water als ze zeer vuil zijn.

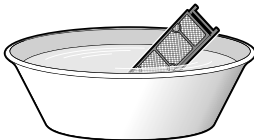

3-2 Schud na het wassen het resterende water eruit en eraf en laat ze daarna drogen in de schaduw.

- Wring de filter niet uit om het water eruit te verwijderen.

[Vervanging]

Verwijder de filter uit de lipjes en maak een nieuwe klaar.

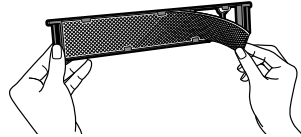

- Gooi de oude filter weg als niet-ontvlambaar afval.

4. Zet de fotokatalytische luchtzuiveringsfilters uit titaniumapatiet zoals ze waren in hun plaats.

- Controleer of de filter goed in de lipjes zit vooraleer hem vast te maken.

5. Maak de filters opnieuw vast. ▶ Pagina 36

6. Sluit langzaam het frontpaneel. ▶ Pagina 36

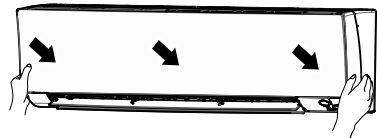

OPMERKING

- Bedrijf met vuile filters:
 - geur verwijderen uit de lucht is niet mogelijk,
 - reinigen van de lucht is niet mogelijk,
 - resulteert in slechte verwarming of koeling,
 - kan een slechte geur veroorzaken.
- Gooi de oude filters weg als niet-ontvlambaar afval.
- Neem contact op met de verdeler waar u de airconditioner kocht om een fotokatalytische luchtzuiveringsfilter uit titaniumapatiet te bestellen.

Zorg en reiniging

■ Controleer de units

- Controleer of de basis, standaard en andere bevestigingsmiddelen van de buitenunit niet zijn verteerd of gecorrodeerd.
- Controleer of er niets de luchtinlaten en -uitlaten van de binnen- en de buitenunit blokkeert.
- Controleer of het water soepel uit de afvoerslang stroomt tijdens de standen KOELEN of DROGEN.
 - Als er geen afvoerwater is te zien, lekt er mogelijk water uit de binnenunit. Stop de werking en raadpleeg de serviceleverancier, als dat het geval is.

■ Voorafgaand aan een lange stilstandperiode

1. Bedien de VENTILATOR op een mooie dag slechts enkele uren om de binnenkant te laten drogen.

- Druk op  en selecteer "❄".
- Druk op  en start het bedrijf.

2. Schakel de onderbreker van de airconditioner in de kamer uit, nadat het bedrijf is gestopt.

3. Reinig de luchtfilters en plaats deze terug.

4. Haal de batterijen uit de afstandsbediening.

■ Wij adviseren periodiek onderhoud

- Bij bepaalde bedrijfsomstandigheden kan de binnenzijde van de airconditioner vuil worden na een aantal seizoenen te zijn gebruikt, wat slechte prestaties tot gevolg heeft. Het is raadzaam om periodiek onderhoud door een specialist te laten uitvoeren naast de regelmatige reiniging door de gebruiker.
- Neem voor specialistisch onderhoud contact op met de serviceleverancier waar u de airconditioner hebt gekocht.
- De onderhoudskosten komen ten laste van de gebruiker.

■ Belangrijke informatie over het gebruikte koelmiddel

- Afhankelijk van de Europese of lokale wetgeving kunnen periodieke inspecties voor koelmiddellekken zijn vereist. Neem voor meer informatie contact op met uw lokale leverancier.

Storingen opsporen en oplossen

■ Deze gevallen zijn geen problemen.

- De volgende gevallen zijn geen problemen van de airconditioner, maar hebben andere redenen. U kunt hem blijven gebruiken.

Binnenunit

De kleppen komen niet onmiddellijk in beweging.

- De airconditioner is de stand van de kleppen aan het afstellen. De kleppen zullen zo dadelijk gaan bewegen.

De airconditioner stopt tijdens het bedrijf met het genereren van de luchtstroom.

- Wanneer de ingestelde temperatuur eenmaal is bereikt, wordt het luchtdebiet vermindert en stopt het bedrijf om te voorkomen dat er een koele luchtstroom (tijdens verwarming) wordt gegenereerd of om ervoor te zorgen dat het vochtigheidsgehalte (tijdens koelen) niet stijgt. Het bedrijf wordt automatisch hervat, wanneer de binnentemperatuur stijgt of daalt.

De unit start niet spoedig

- **Wanneer er snel op de knop "AAN/UIT" werd gedrukt nadat het bedrijf was gestopt.**
- **Wanneer de stand opnieuw werd geselecteerd.**
 - Dit is om de airconditioner te beschermen. U dient circa 3 minuten te wachten.

Het VERWARMEN stopt plotseling en er is een stromend geluid te horen.

- De buitenunit is bezig met ontdooien. Het VERWARMEN start nadat de vorst van de buitenunit is verwijderd. U dient circa 4 tot 12 minuten te wachten.

Buitenunit

Uit de buitenunit komt water of stoom.

- **In stand VERWARMEN**
 - De vorst op de buitenunit smelt en wordt water of stoom, wanneer de airconditioner in het ontdooibedrijf werkt.
- **In standen KOELEN of DROGEN**
 - Vocht uit de lucht condenseert in water op het koeloppervlak van de leidingen van de buitenunit en druppelt.



Er is een geluid te horen.

- **Een geluid zoals dat van stromend water**
 - Dit geluid wordt geproduceerd door het koelmiddel dat door de airconditioner stroomt.
 - Dit is een pompend geluid van het water in de airconditioner. U kunt dit horen, wanneer het water tijdens het koel- of droogbedrijf uit de airconditioner wordt gepompt.
 - Het koelmiddel stroomt door de airconditioner, zelfs als de airconditioner niet werkt, wanneer de binnenunits in andere kamers in bedrijf zijn.
- **Een blazend geluid**
 - Dit geluid wordt geproduceerd wanneer de stroming van het koelmiddel in de airconditioner wordt omgekeerd.
- **Een tikkend geluid**
 - Dit geluid wordt geproduceerd door het uitzetten of inkrimpen van de airconditioner als gevolg van de veranderende temperatuur.
- **Een fluitend geluid**
 - Dit geluid wordt geproduceerd wanneer koelmiddel stroomt tijdens het ontdooien.
- **Een klikkend geluid tijdens bedrijf of verlietijd**
 - Dit geluid wordt geproduceerd wanneer de regelkleppen van het koelmiddel of de elektrische onderdelen werken.
- **Een kloppend of klepperend geluid**
 - Dit geluid komt uit de airconditioner wanneer de afzuigventilator wordt ingeschakeld terwijl de deuren van de kamer worden gesloten. Open het raam of schakel de afzuigventilator uit.

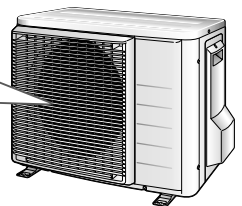

Storingen opsporen en oplossen

• Maatregelen voor probleemoplossing zijn in twee van de volgende soorten geclassificeerd om een probleem te herstellen. Neem de juiste maatregel afhankelijk van het symptoom.



Geen probleem

- Deze gevallen zijn geen problemen.



Controleren

- Controleer het opnieuw voordat u een monteur belt.

De airconditioner werkt niet. (Lampje **BEDRIJF** is uit.)

- Is er een onderbreker uitgeschakeld of een zekering gesprongen?
- Is er een stroomonderbreking?
- Zitten er batterijen in de afstandsbediening?
- Is de timer correct ingesteld?



Het koel- of verwarmingseffect is slecht.

- Zijn de luchtfilters schoon?
- Is er iets dat de luchtinlaat of -uitlaat van de binnen- en de buitenunits verstopt?
- Is de temperatuur naar behoren ingesteld?
- Zijn de ramen en deuren dicht?
- Zijn het luchtdebiet en de blaasrichting naar behoren ingesteld?



Er is een abnormale werking tijdens het bedrijf.

- Bliksem of radiogolven kunnen de werking van de airconditioner verstoren. Schakel de onderbreker uit, schakel deze opnieuw in en probeer de airconditioner met de afstandsbediening te bedienen.



Het bedrijf is plotseling gestopt. (Lampje **BEDRIJF** flitst.)

- Zijn de luchtfilters schoon?
Maak de luchtfilters schoon.
- Is er iets dat de luchtinlaat of -uitlaat van de binnen- en de buitenunits verstopt?
- Schakel de ontluchter uit en haal alle obstakels weg. Schakel deze opnieuw in en probeer de airconditioner met de afstandsbediening te bedienen. Als het lampje nog steeds flitst, bel dan de serviceleverancier waar u de airconditioner hebt gekocht.



Het bedrijf is plotseling gestopt. (Lampje **BEDRIJF** brandt.)

- Als bescherming voor het systeem kan de airconditioner het bedrijf stoppen bij een plotseling grote spanningsschommeling. Na circa 3 minuten hervat deze automatisch het bedrijf.



Er komt nevel uit de binnenunit.

- Dit gebeurt wanneer de lucht in de kamer door de koude luchtstroom tijdens de stand **KOELEN** wordt gekoeld in nevel.
- De reden daarvan is dat de lucht in de kamer door de warmtewisselaar wordt gekoeld en overgaat in nevel tijdens het ontdooien.



Er komt geen warme lucht uit na de start van de stand **VERWARMEN**.

- De airconditioner warmt op. U dient circa 1 tot 4 minuten te wachten. (Het systeem is ontworpen om te beginnen met de luchtafgifte pas nadat dit een bepaalde temperatuur heeft bereikt.)



De **TIMER AAN/UIT** werkt niet volgens de instellingen.

- Controleer of de **TIMER AAN/UIT** en de **WEEKKLOK** op dezelfde tijd zijn ingesteld. Wijzig of deactiveer de instellingen in de **WEEKKLOK**. [▶ Pagina 25](#)



Afstandsbediening werkt niet naar behoren.

- Er worden geen afstandsbedieningsignalen weergegeven.
- De gevoeligheid van de afstandsbediening is laag.
- Het contrast van het display is vaag of is zwart.
- Het display werkt ongebeheerd.
- De batterijen zijn bijna leeg en de afstandsbediening werkt slecht. Vervang alle batterijen door nieuwe, formaat AAA.LR03 (alkaline). Voor meer bijzonderheden, raadpleeg in deze handleiding hoe u de batterijen moet plaatsen. [▶ Pagina 10](#)



De buitenventilator werkt terwijl de airconditioner niet in bedrijf is.

■ Nadat het bedrijf is gestopt

- De buitenventilator blijft nog eens 60 seconden draaien om het systeem te beschermen.

■ Terwijl de airconditioner niet in bedrijf is

- Wanneer de buitentemperatuur zeer hoog is, begint de ventilator te draaien om het systeem te beschermen.



De binnenunit verspreidt stank.

- Dit gebeurt wanneer geuren van de kamer, het meubilair of sigaretten door de unit worden geabsorbeerd en met de luchtuitblaas worden afgevoerd. (Als dit gebeurt, adviseren wij u om de binnenunit te laten reinigen door een technicus. Raadpleeg de serviceleverancier waar u de airconditioner hebt gekocht.)



Het is niet mogelijk om de stand **VERWARMEN** te selecteren, zelfs hoewel de unit een warmtepompmodel is.

- Controleer of jumper (J8) niet is doorgeknipt. Indien deze toch werd doorgeknipt, neem dan contact op met de serviceleverancier.

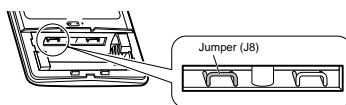

Storingen opsporen en oplossen

■ Bel onmiddellijk de serviceleverancier

WAARSCHUWING

- Wanneer er iets abnormaal optreedt (zoals brandlucht), stop dan het bedrijf en schakel de onderbreker uit.
 - Doorgaan met het bedrijf onder abnormale omstandigheden kan problemen, elektrische schokken of brand tot gevolg hebben.
 - Raadpleeg de serviceleverancier waar u de airconditioner hebt gekocht.
- Probeer de airconditioner niet zelf te repareren of te veranderen.
 - Verkeerd uitgevoerde werkzaamheden kunnen elektrische schokken of brand veroorzaken.
 - Raadpleeg de serviceleverancier waar u de airconditioner hebt gekocht.

Als een van de volgende symptomen optreedt, bel dan onmiddellijk de serviceleverancier.

- De stroomkabel is abnormaal heet of beschadigd.
- Tijdens het bedrijf is er een abnormaal geluid te horen.
- De veiligheidsonderbreker, een zekering of de aardlekschakelaar wordt tijdens het bedrijf vaak in werking gesteld.
- Een schakelaar of een knop werkt vaak niet naar behoren.
- Er is een brandlucht.
- Er lekt water uit de binnenuit.

Schakel de onderbreker uit en bel de serviceleverancier.



■ Na een stroomstoring

- Na circa 3 minuten hervat de airconditioner automatisch het bedrijf. U moet alleen even wachten.

■ Bliksem

- Als de bliksem in een nabijgelegen zone inslaat, stop dan het bedrijf en schakel de onderbreker uit om het systeem te beschermen.

■ Vereisten voor verwijdering



Uw product en de batterijen die met de afstandsbediening zijn meegeleverd, zijn met dit symbool gemarkeerd. Dit symbool betekent dat u geen elektrische en elektronische producten en batterijen mag mengen met niet-gesorteerd, huishoudelijk afval.

Bij batterijen is mogelijk een scheikundig symbool onder het symbool gedrukt. Dit scheikundige symbool betekent dat de batterij een zwaar metaal bevat boven een bepaalde concentratie. Mogelijke scheikundige symbolen zijn:

- Pb: lood (> 0,004%)

Probeer het systeem niet zelf te ontmantelen: het ontmantelen van het product en het behandelen van het koelmiddel, olie en/of andere onderdelen moeten gebeuren door een bevoegde monteur in overeenstemming met de relevante lokale en nationale wetgeving.

De units en oude batterijen moeten bij een gespecialiseerd behandlungsbedrijf worden behandeld voor hergebruik, recycling en terugwinning.

Door voor de juiste afvalverwijdering te zorgen, draagt u bij aan het voorkomen van mogelijke negatieve gevolgen voor het milieu en de gezondheid van de mens.

Voor meer informatie, gelieve contact op te nemen met de monteur of de lokale overheid.



■ Storingsdiagnose via de afstandsbediening

- De afstandsbediening kan een betreffende foutcode ontvangen overeenkomstig de storing van de binneneenheid.

1. Wanneer gedurende 5 seconden wordt ingedrukt, knippert een indicatie "00" in het temperatuurweergavegedeelte.

2. Druk herhaaldelijk op totdat u een continue piep hoort.

- De code-indicatie wijzigt zoals hieronder wordt getoond en waarschuwt met een lange piep.

	CODE	BETEKENIS
SYSTEEM	00	NORMAAL
	UA	STORING COMBINATIE BINNEN-BUITENUNIT
	U0	TE WEINIG KOELMIDDEL
	U2	SPANNINGSVAL OF OVERSPANNING HOOFDCIRCUIT
	U4	TRANSMISSIESTORING (TUSSEN BINNEN- EN BUITENUNIT)
BINNENUNIT	A1	DEFECT BINNENUNIT-printplaat
	A5	HOGEDRUKREGELAAR OF VORSTBESCHERMING
	A6	STORING VENTILATORMOTOR
	C4	STORING TEMPERATUURSENSOR WARMTEWISSELAAR
	C9	STORING TEMPERATUURSENSOR AANZUIGLUCHT
BUITENUNIT	EA	SCHAKELFOUT KOELEN-VERWARMEN
	E1	STORING PRINTPLAAT
	E5	OL GESTART
	E6	STORING OPSTARTEN COMPRESSOR
	E7	DC-STORING VENTILATORMOTOR
	F3	HOGE TEMPERATUUR REGELING AFVOERBUIS
	F6	HOGEDRUKREGELING (BIJ KOELEN)
	H0	SENSORSTORING
	H6	BEDRIJFSTOP VANWEGE VERKEERDE STAND DETECTIESENSOR
	H8	SENSORSTORING DC-STROOM
	H9	STORING TEMPERATUURSENSOR AANZUIGLUCHT
	J3	STORING TEMPERATUURSENSOR AFVOERBUIS
	J6	STORING TEMPERATUURSENSOR WARMTEWISSELAAR
	L3	STORING VERHITTING ELEKTRISCHE ONDERDELEN
	L4	HOGE TEMPERATUUR KOELVINNEN OMVORMERCIRCUIT
L5	OVERSTROOM op UITGANG	
P4	STORING TEMPERATUURSENSOR KOELVINNEN OMVORMERCIRCUIT	

OPMERKING

- Een korte piep en twee opeenvolgende piepen geven aan dat de codes niet overeenkomen.
- Houd gedurende 5 seconden ingedrukt om de codeweergave te annuleren. Als de knop gedurende 1 minuut niet wordt ingedrukt, annuleert de weergegeven code zichzelf.

Storingen opsporen en oplossen

■ LED OP PRINTPLAAT VAN DE BUITENUNIT

Serie 3MXM

GROEN	ROOD					DIAGNOSE
MICROCOMPUTER NORMAAL	DETECTIE VAN STORING					
LED-A	LED1	LED2	LED3	LED4	LED5	
☺	●	●	●	●	●	NORMAAL → CONTROLEER BINNENUNIT
☺	☼	●	☼	☼	●	HOGEDRUKBEVEILIGING WERKTE OF BEVROOR IN DE BEDRIJFS- OF DE STAND-BYUNIT
☺	☼	●	☼	●	●	* OVERBELASTINGRELAIS WERKTE OF HOGE TEMPERATUUR AFVOERBUIS
☺	●	☼	☼	●	●	STORING BIJ START COMPRESSOR
☺	●	☼	●	☼	●	OVERSTROOM INPUT
☺	☼	☼	●	●	●	* THERMISTOR OF CT REAGEREN ABNORMAAL
☺	☼	●	●	☼	●	HOGE TEMPERATUUR SCHAKELKAST
☺	●	●	●	☼	●	HOGE TEMPERATUUR KOELVINNEN OMVORMERCIRCUIT
☺	●	●	☼	●	●	* OVERSTROOM op UITGANG
☺	●	●	☼	☼	●	* TEKORT AAN KOELMIDDEL
☺	☼	●	●	☼	●	LAGE SPANNING VOOR HOOFDCIRCUIT OF TIJDELIJK SPANNINGSVERLIES
☺	☼	●	●	●	●	OMSCHAKELSTORING OMKERING ELEKTROMAGNETISCHE KLEP
☺	☼	☼	☼	☼	●	STORING VENTILATORMOTOR
☼	-	-	-	-	●	[NOOT 1]
●	-	-	-	-	●	STORING STROOMTOEVOER OF [NOOT 2]

NOOT: LED5 is alleen beschikbaar in de 5M-serie.

GROEN	FLITST NORMAAL
ROOD	NORMAAL UIT
☼	AAN
☺	KNIPPERT
●	UIT
-	IRRELEVANT

■ LED OP PRINTPLAAT VAN DE BUITENUNIT

Serie 2MXM

GROEN	DIAGNOSE
MICROCOMPUTER NORMAAL	
LED-A	
☺	NORMAAL → CONTROLEER BINNENUNIT
☼	[NOOT 1]
●	STORING STROOMVOORZIENING OF [NOOT 2]

GROEN	FLITST NORMAAL
☼	AAN
☺	KNIPPERT
●	UIT

OPMERKING

- Schakel de stroom uit en dan opnieuw in. Als het LED-display terugkomt, heeft de printplaat van de buitenunit een storing.
- Gemarkeerde diagnose
- * Niet van toepassing voor sommige gevallen. Zie de servicegids voor meer bijzonderheden.



Beknopte gebruiksaanwijzing

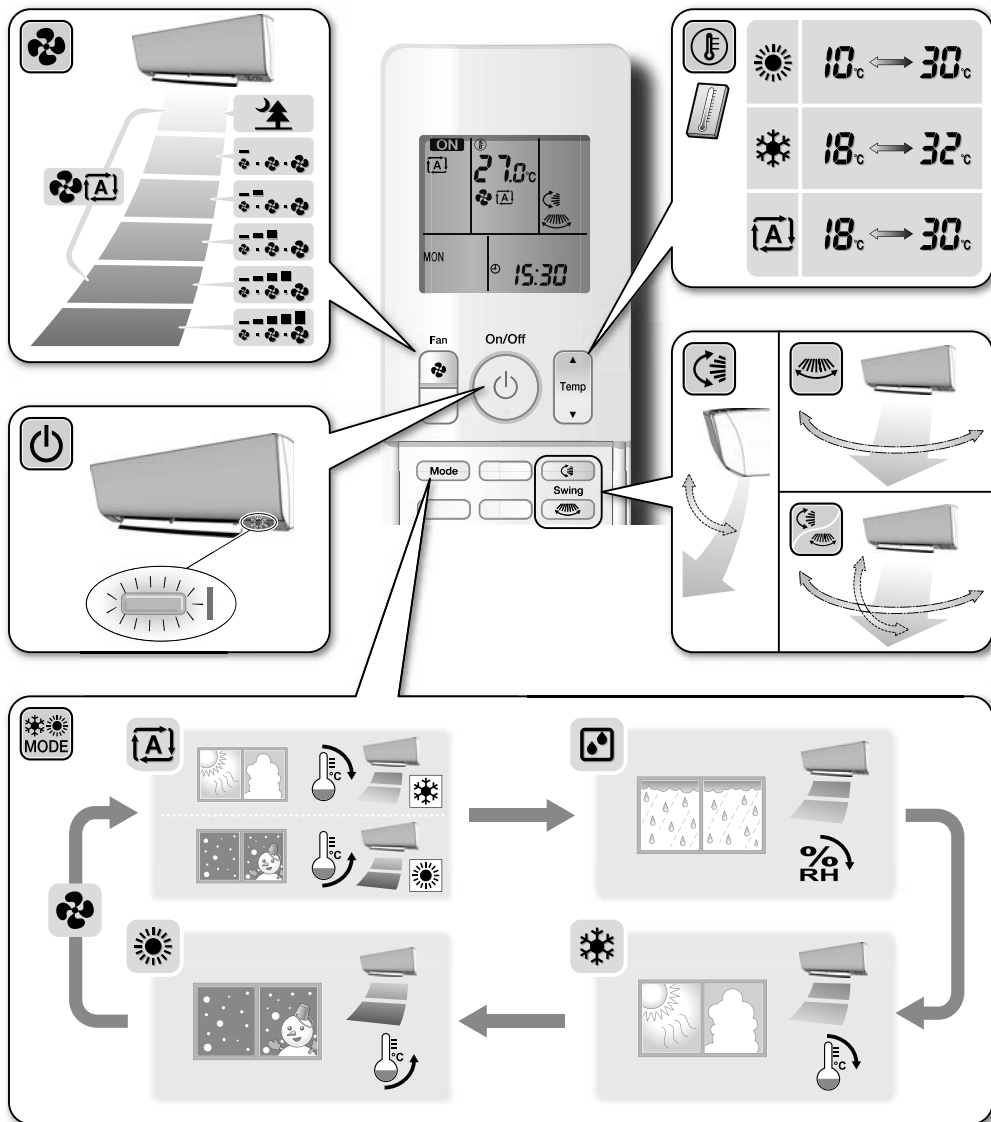

DAIKIN INDUSTRIES CZECH REPUBLIC s.r.o.

U Nové Hospody 1/1155, 301 00 Plzeň Skvrňany, Czech Republic

DAIKIN EUROPE N.V.

Zandvoordestraat 300, B-8400 Oostende, Belgium

ERC

3P393186-10J 2015.12